

SL-1060 100W DSP ελέγχου CO2 Λείζερ λείζερ κόφτη USB κοπή χαρακτηριστική μηχανή 1000 x 600 mm από ChinaCNCzone

Εξαιρετικά χαρακτηριστικά, όπως παρακάτω

Εργάζονται αρες: 600x1000mm

Νέα DSP ελεγκτή κουτί δεν χρειάζεται να συνδεθείτε στον υπολογιστή.

17HW4410H βήμα με κινητήρα

Βιομηχανικά λείζερ επίπεδο κεφάλι

Ελαφρύ σύστημα: ανοιχτό σύστημα

Χρώμα: bule και λευκό

Ρυθμιζόμενη ταχύτητα και δύναμη

Διασύνδεση USB

Air Assist, την αφαίρεση θερμότητας και εύφλεκτων αερίων από την επιφάνεια κοπής

Ενσωματωμένο ανεμιστήρα εξάτμισης, ευκολότερη εγκατάσταση, ασφαλέστερων μεταφορών

Ο άξονας περιστροφής, χαράξουμε καμία κυλινδρικό αντικείμενο

Κινητή πλατφόρμα

Διαισθητική του πίνακα ελέγχου, ρυθμίσετε την ταχύτητα, δύναμη και περισσότερους ελέγχους απευθείας από το λείζερ

Νερό ψύξης και σύστημα προστασίας με ψύκτη.

Λείζερ διατεινόμενοι

Buttom στάση έκτακτης ανάγκης.

Μεγαλύτερου μεγέθους, χώρο εργασίας 600 * 1000mm.

Ανυψωτική πλατφόρμα είναι ηλεκτρικό έλεγχο, 0-25 cm.

Λείζερ εστιακό μήκος: 5CM

Ένας διακόπτης όριο ας μπορεί να λειτουργήσει μόνο όταν το κάλυμμα είναι κλειστό.

Υπάρχουν γλώσσες Κινέζικα, Αγγλικά, Ρώσικα, Πορτογαλικά, Ιταλικά στον πίνακα ελέγχου για την επιλογή σας

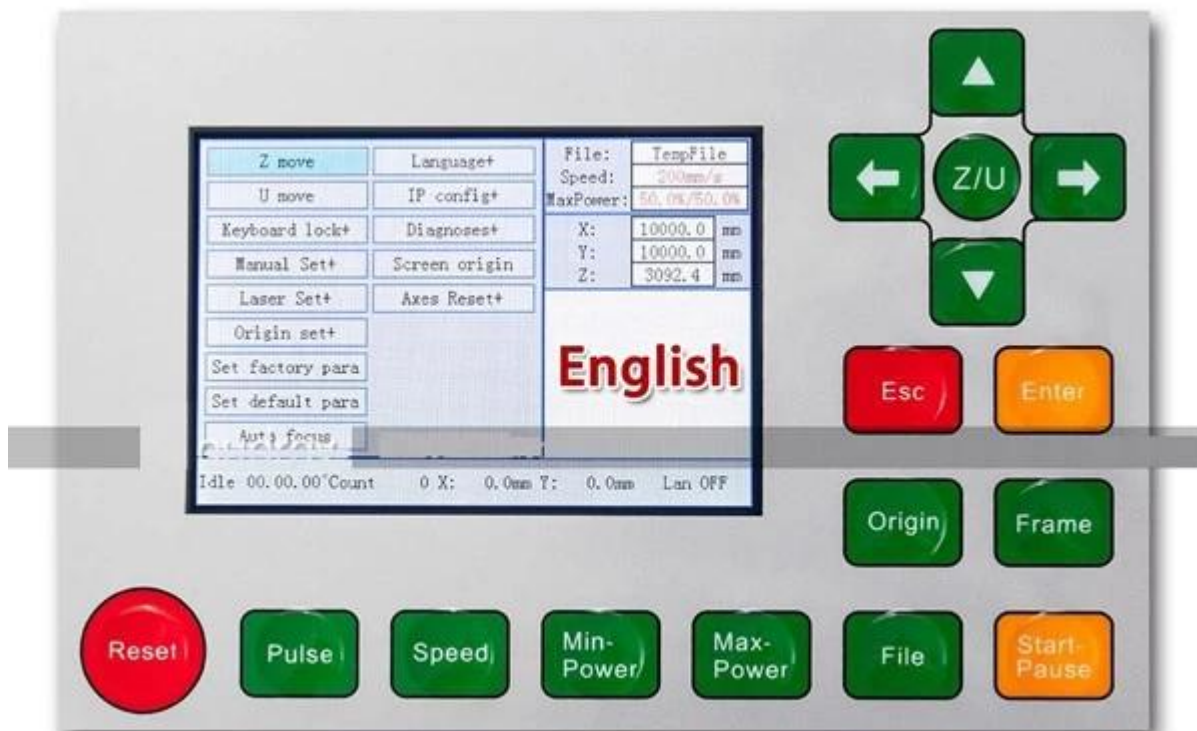

**Κατάλογος συσκευασίας για αυτό SL-1060 100W DSP ελέγχου CO2 USB λέιζερ κοπής λέιζερ
 χαρακτηριστική μηχανήμα κοπής**

- 1 x DSP 1060 100W CO2 λέιζερ χαρακτηριστική μηχανή
- 1 x λογισμικό χάραξης λέιζερ (κάτω φορτίο σύνδεση)
- 1 x εγχειρίδιο χρήσης (κάτω φορτίο σύνδεση)
- 1 x βιομηχανικών CHILLER CW-3000

1 x ανεμιστήρας εξάτμισης

1 x αντλία αέρα

1 x καλώδιο επικοινωνίας και καλώδιο USB

1 x άξονα περιστροφής

1 x πλατφόρμα εργασίας κηρήθρα

Δύο πακέτα:

1. μηχανήμα συσκευασία: ξύλινο κουτί με αφρώδες υλικό στο εσωτερικό

Πακέτο διάσταση: 154 * 112 * 77CM

Ακαθάριστο βάρος: 178 KG

Βάρος πακέτου: 267 KG

2. ψύκτη κουτί συσκευασία: κιβώτιο με αφρώδες υλικό στο εσωτερικό

Πακέτο διάσταση: 57 * 48 * 35CM

Ακαθάριστο βάρος: 12 KG

Πακέτο βάρος: 20 KG



Παράμετροι για αυτό 1060 DSP [CO2 Λείζερ κόφτη](#)

Συνολική ισχύς	< 300W
Δύναμη λείζερ	100W
Τύπος λείζερ	CO2 λείζερ χαρακτηριστική μηχανή
Παροχή ηλεκτρικού ρεύματος	ΕΝΑΛΛΑΣΣΟΜΕΝΟ ΡΕΪΜΑ 220V/110V
Περιοχή εργασίας	600 * 1000 mm
Χαρακτητικής βάθος	0-20 mm (διαφορετικά υλικά διαφέρουν)
Βάθος κοπής	0-20 mm
Χαρακτητική ταχύτητα	0-800mm/s
Ταχύτητα κοπής	0-800mm/s
Αनुψωτική πλατφόρμα	0-250 mm κηρήθρα Worktable
Τον εντοπισμό ακριβείας	< 0.01 mm

Ελάχιστη διαμόρφωση του χαρακτήραΧαρακτήρας: 2 * 2mm, γράμμα: 1 * 1mm

Θερμοκρασία λειτουργίας	5°C-45°C
Εργασίας υγρασία	5% - 95%
Ψήφισμα αναλογία	≤1000dpi
Διασύνδεση μεταφοράς δεδομένων	USB 2.0 (χωρίς σύνδεση)
Το περιβάλλον του συστήματος	Τα Windows XP / Win 7 / Win 8
Ψύξη	Νερό ψύξης και προστασία σύστημα με ψύκτη
Γραφικά μορφή υποστηρίζεται	Τα αρχεία τα οποία μπορούν να προσδιορίσουν CorelDraw & WinsealXP (BMP, JPEG, PLT, CDR, AI) TIFF, PCX, DIB, TIF
Συμβατό λογισμικό	CorelDraw, WinsealXP
Διαχωρισμός χρωμάτων	Όχι
Επικλινές χαρακτηριστική	Όχι
Προστασία	Buttom στάση έκτακτης ανάγκης και θα σταματήσει να λειτουργεί όταν
Διαστάσεις μηχανήματος	140 * 75 * 58 cm
Συσκευασία	Ξύλινο κουτί με αφρώδες υλικό στο εσωτερικό
Πακέτο διάσταση	157 * 94 * 78 cm
Βάρος συσκευασίας	230 kg (καταμέτρηση από ογκομετρικό βάρος)

03

Product Images

China  zone









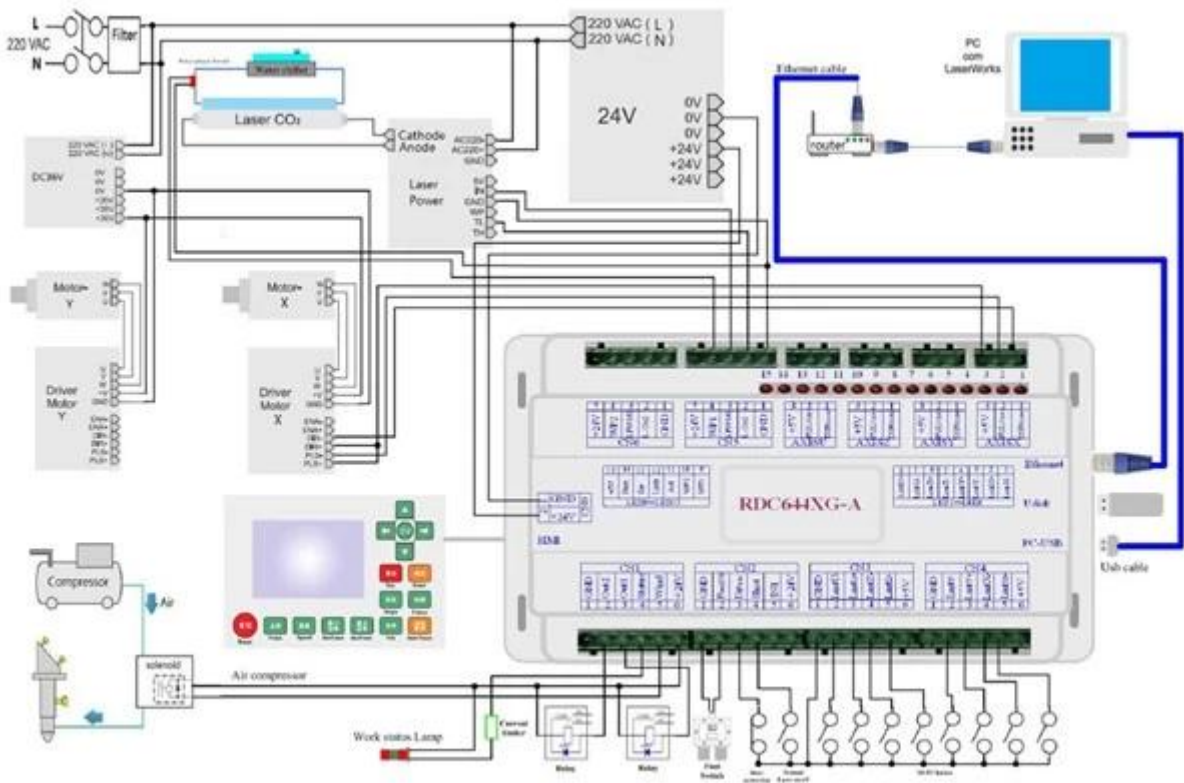
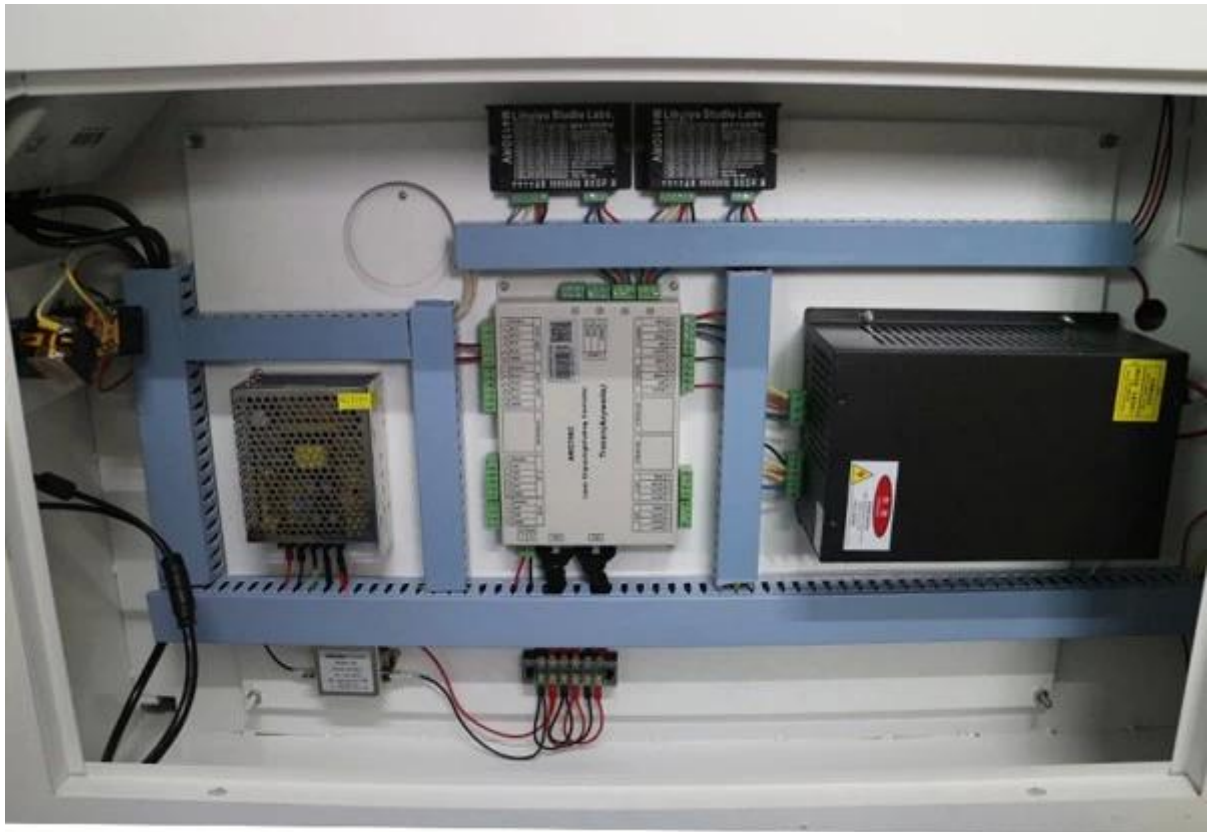

Βραβείο Red dot εντοπισμού θέσης λειτουργία (προβολή διάρθρωσης ή λέιζερ dot θέση)

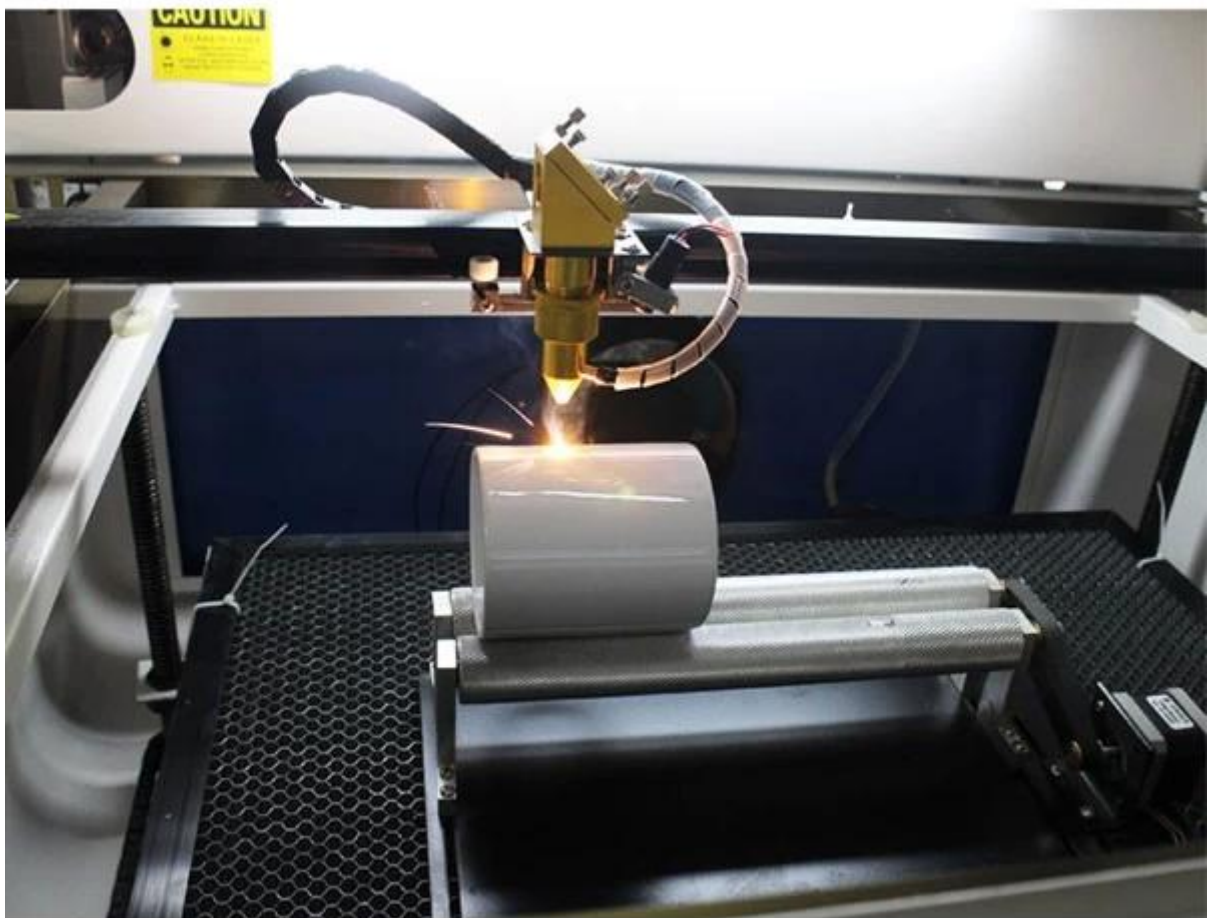
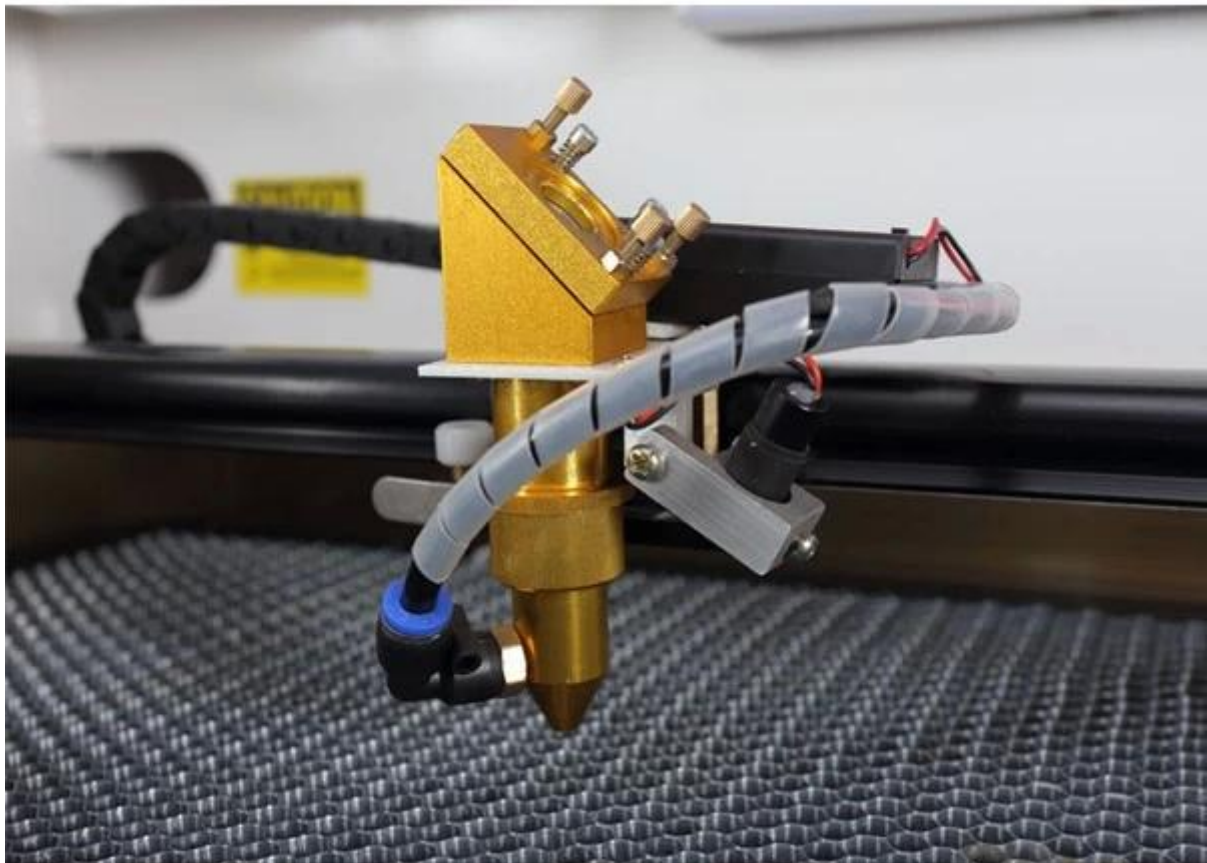

Το CW-3000 βιομηχανικών CHILLER

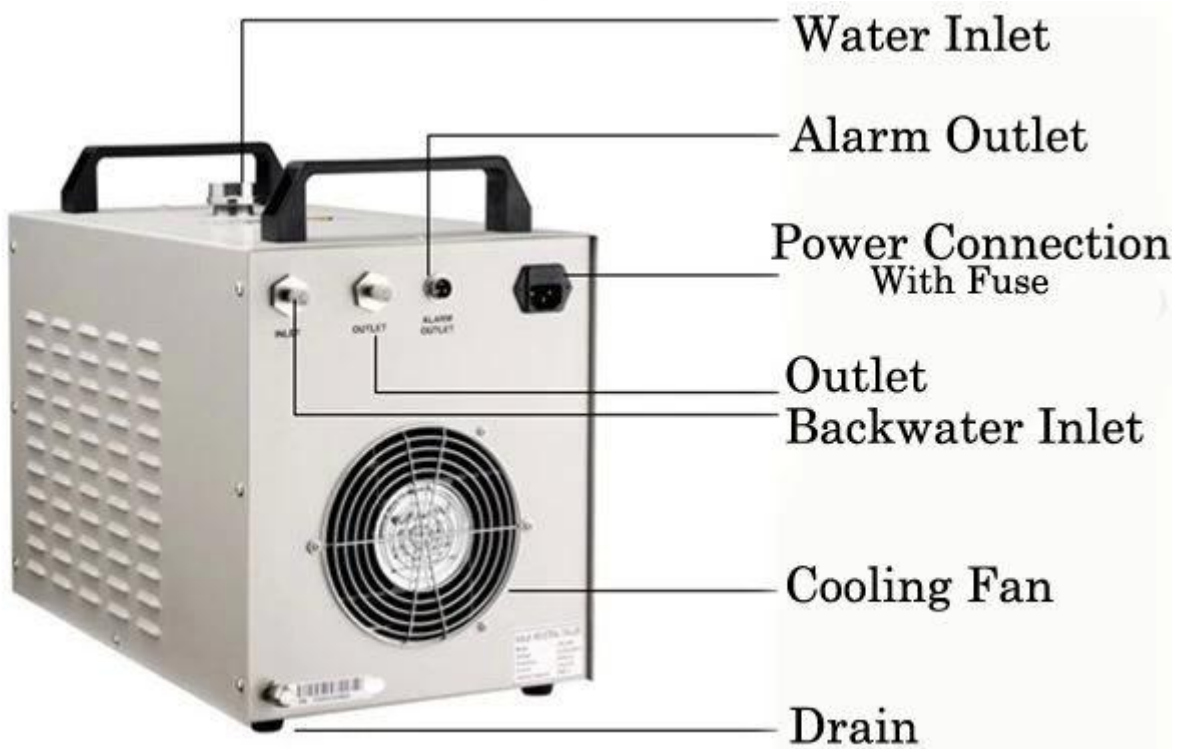

Κηρήθρα (για μαλακά υλικά χάραξης και κοπής)

Honeycomb Work Bed Table Platform



Αντλία αέρα για αυτό SL-1060 100W DSP ελέγχου CO2 USB κόπτης λέιζερ κοπής χαρακτηριστική μηχανή



Περιστροφική άξονα για αυτό SL-1060 100W DSP ελέγχου CO2 USB λέιζερ κοπής λέιζερ χαρακτηριστική μηχανή κοπής

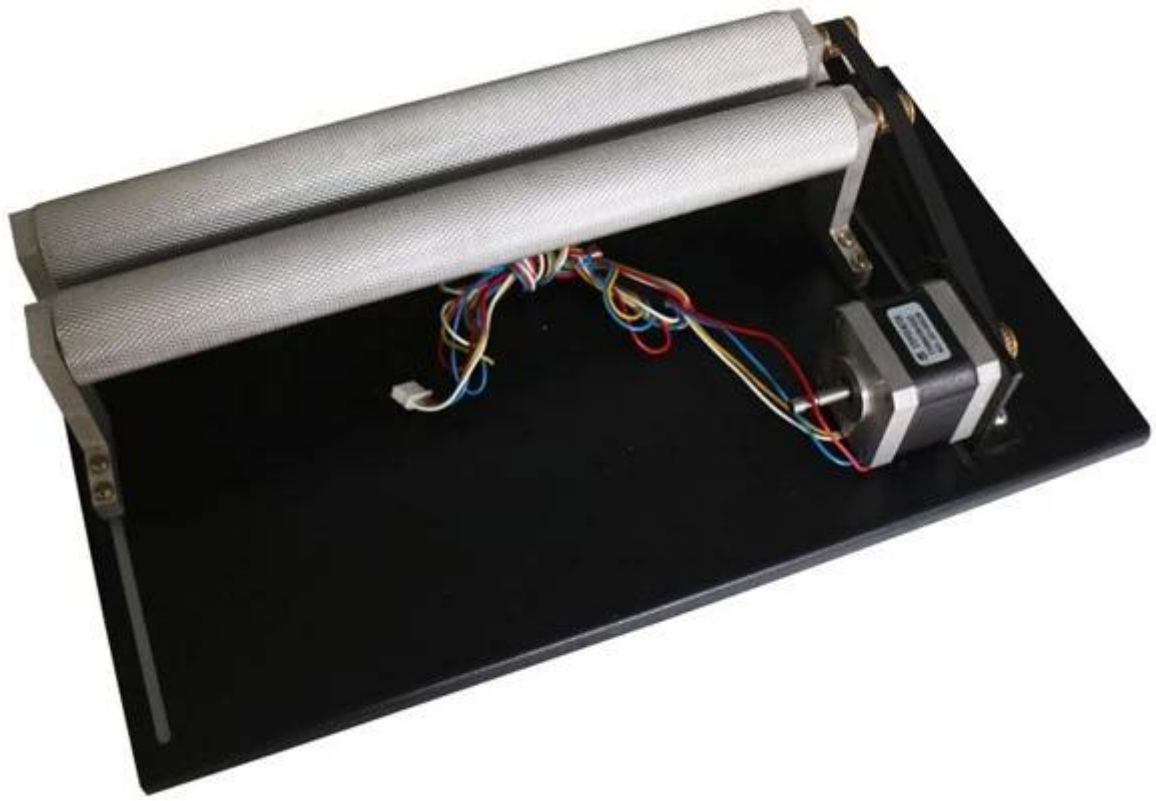

Το SL-1060 100W DSP ελέγχου CO2 USB λέιζερ κοπής κοπή λέιζερ χαρακτηριστική μηχανή είναι κατάλληλη για: Ξυλουργική, κοπή υφασμάτων, κατασκευή βιομηχανικών πρωτοτύπων, βιομηχανική σήμανση, signmaking, ιατρικό μέρος της σήμανσης, αεροδιαστημική, αρχιτεκτονική μοντελοποίηση, εξειδικευμένα διαφήμιση, πλαστικά κατασκευάζοντας, flexo, σημείο αγοράς, σφραγίδες, κορνίζας, δώρο κατασκευή, μπαρ κωδικοποίησης, χαρακτηριστική, κοπή έμβυσμα, παζλ, cabinetry, βραβεία & αναγνώριση, εξατομικευμένα στυλό, πόρτα τραβά, κομμένα κύλισης μοτίβα, παιχνίδια & παιχνίδια, δάχτυλο αρθρώσεις, ένθετα & επικαλύψεις, αδελφότητα κουπιά, μουσικά κουτιά, ελαφριά πιάτα διακοπών, κουτιά κοσμημάτων, μέρη σήμανση, δρομολογητή πρότυπα, γραφείο.

Material	Engrave	Cut
Wood	Yes	Yes
Jade	Yes	
Acrylic	Yes	Yes
Glass	Yes	
Ceramic	Yes	
Delrin	Yes	Yes
Cloth	Yes	Yes
Leather	Yes	Yes
Marble	Yes	
Matte Board	Yes	Yes
Melamine	Yes	Yes
Paper	Yes	Yes
Mylar	Yes	Yes
Press Board	Yes	Yes
Rubber	Yes	Yes
Wood Veneer	Yes	Yes
Fiberglass	Yes	Yes
Painted Metals	Yes	
Tile	Yes	
Plastic	Yes	Yes
Cork	Yes	Yes
Corian	Yes	Yes
Anodized Aluminum	Yes	
Ceramics	Yes	
Stainless Steel	*	
Brass	*	



""means you have to use a spray called "thermark" to spray the surface of the material and then you can mark on it.



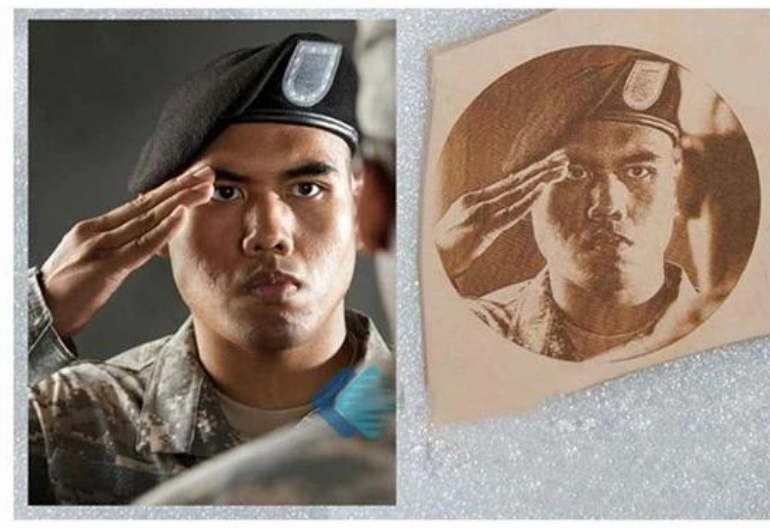

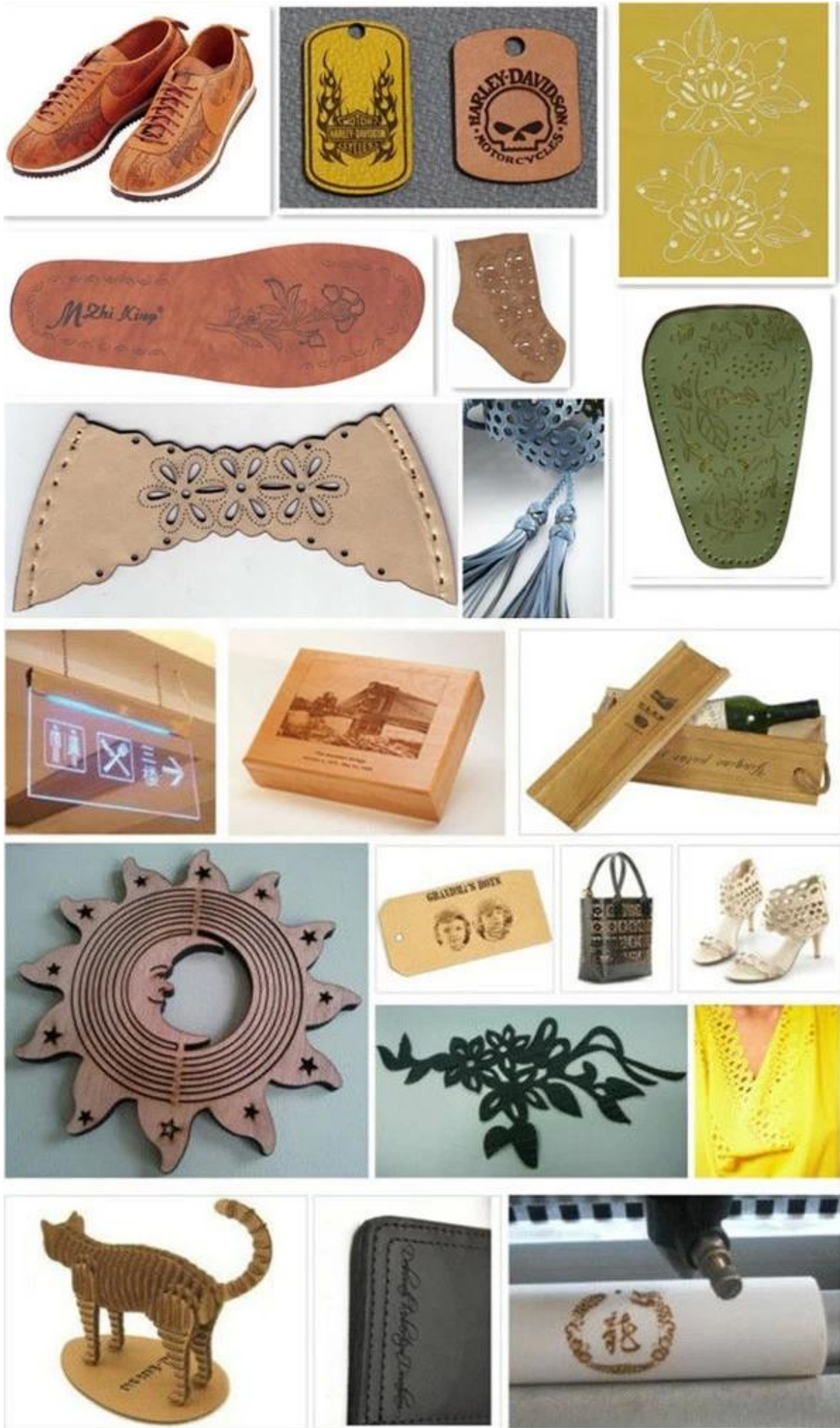

Material	Type	Thickness	Speed
Acrylic	Engrave		
	Cut	15-20MM	2mm/s
Soft wood	Engrave		
	Cut	10MM	6mm/s
Leather	Engrave		
	Cut		30mm/s
Plastic	Engrave		
	Cut		Depending on the material
Glass	Engrave	0.1-0.2MM	
	Cut	Can't	Can't
Plexiglass	Engrave		
	Cut	Effect is not as good as acrylic	Speed slower than the acrylic
PVC	Engrave		
	Cut	Same with acrylic	Same with acrylic
Cloth	Engrave		
	Cut	Usually thin material	50mm/s
Rubber	Engrave		
	Cut	5mm	10mm/s
Bamboo	Engrave		
	Cut	10mm	4mm/s

05 Factory Tour

China  zone





06 **Certifications**

China  **zone**



Είδος Σημείωση: σας μπορεί να ενδιαφέρει παρακάτω άρθρο:
[Πώς να συνδέσετε το ψύκτη νερού & την αντλία αέρα για την ChinaCNCzone Desktop CO2 λέιζερ χαρακτηριστική μηχανή?](#)