

Control de SL-1060 100W DSP [CO2 USB cortador láser corte máquina de grabado](#) 1000 x 600 milímetro de chinacnczone

Características excepcionales como abajo

Ares de trabajo: 600x1000mm

Nueva caja del regulador de DSP ninguna necesidad de conectar con la computadora.

motor del paso de 17HW4410H

Cabezal láser de nivel industrial

Sistema ligero: sistema ligero

Color: bule y blanco

Velocidad y energía ajustables

Interfaz USB

Ayuda del aire, quite el calor y los gases combustibles de la superficie de corte

Ventilador incorporado del extractor, una instalación más fácil, un transporte más seguro

Eje rotatorio, grabe cualquier objeto cilíndrico

Plataforma celular

Panel de control intuitivo, fije la velocidad, la energía y más controles directamente del laser

Sistema de refrigeración y protección de agua con un enfriador.

La postulación del laser

Buttom de la parada de emergencia.

Un tamaño más grande, 600 * 1000 m m área de trabajo.

La plataforma de elevación es control eléctrico, 0-25 cm.

Longitud focal del laser: los 5 cm

Un interruptor de límite permite que sólo puede funcionar cuando la cubierta está cerrada.

Hay chino, Inglés, Ruso, Portugués, idiomas italianas en el panel de control para su selección

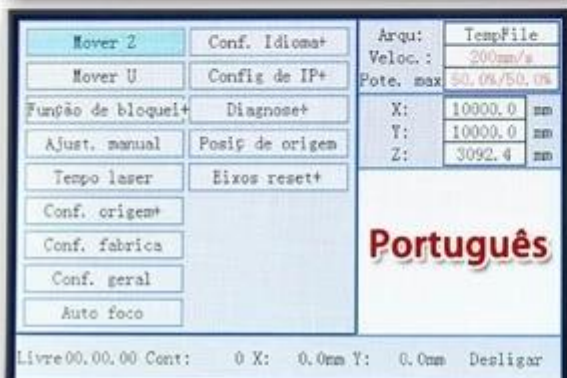
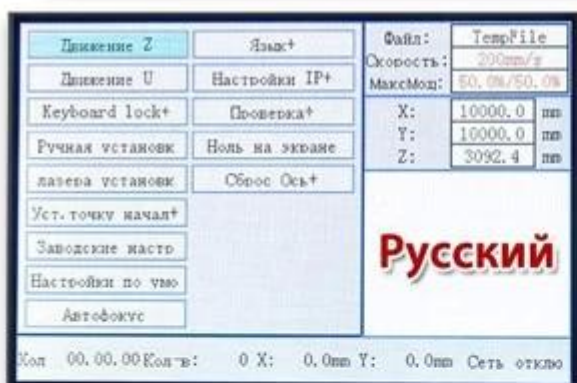
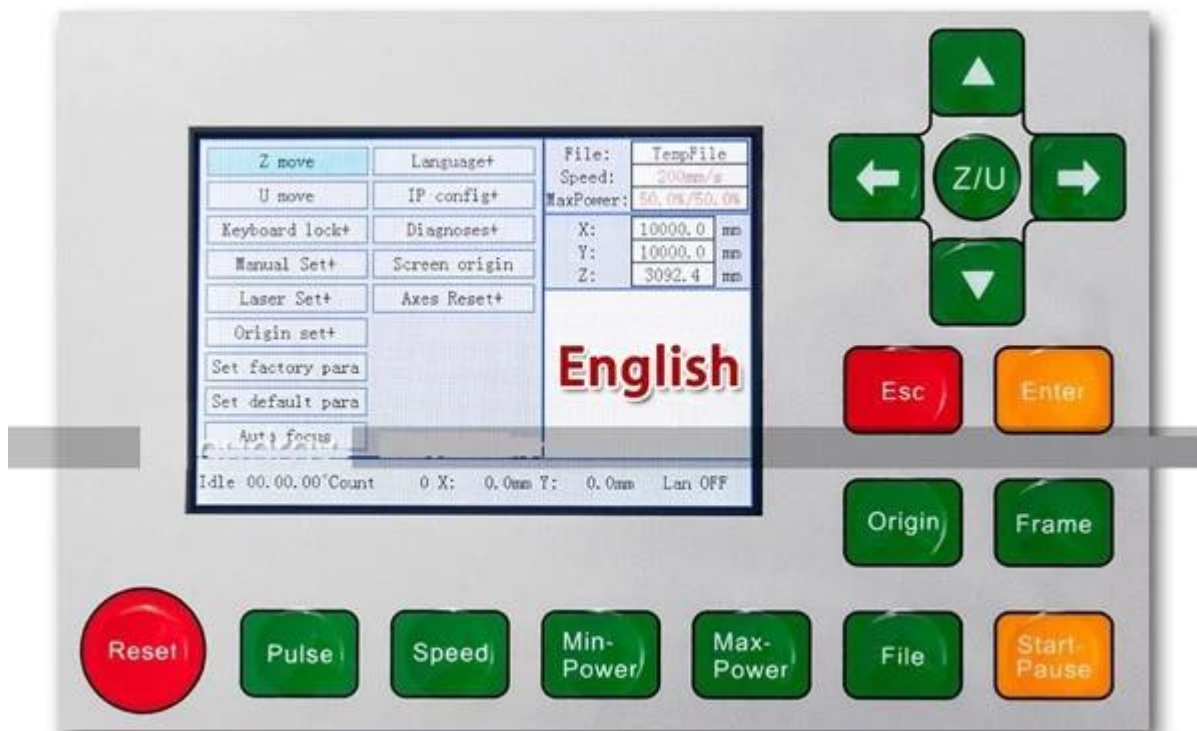

Lista de embalaje para este SL-1060 100W DSP control CO2 láser USB cortador de corte de la máquina de grabado

- 1 x DSP 1060 100W CO2 máquina de grabado láser
- 1 x software de grabado láser (enlace de carga)
- 1 x manual de usuario (enlace de carga abajo)
- 1 refrigerador industrial de x CW-3000

1 x ventilador de escape de aire

1 x bomba de aire

1 x cable de comunicación y cable USB

1 eje de la rotación de x

1 x panel plataforma de trabajo

Dos paquetes:

1. paquete de la máquina: caja de madera con espuma adentro

Dimensión del paquete: 154 * 112 * 77

Peso bruto: 178kg

Peso del paquete: 267kg

2. paquete del refrigerador: caja del cartón con espuma adentro

Dimensión del paquete: los 57 * 48 * 35 cm

Peso bruto: 12 kg

Peso del paquete: 20 kg



Parámetros para este DSP 1060 [Cortador del laser del CO2](#)

Potencia total	< 300W
Energía del laser	100W
Tipo del laser	Máquina del grabado del laser del CO2
Fuente de alimentación	CA 220V/110V
Área de trabajo	600 * 1000 milímetro
Profundidad del grabado	0-20 m (diverso material diferencia)
Profundidad de corte	0-20 mm
Velocidad del grabado	0-800 mm/s
Velocidad del corte	0-800 mm/s
Plataforma de elevación	0-250 mm panel mesa de trabajo
Localización de la precisión	< 0.01 mm
Minuto que forma el carácter	Carácter: 2 * 1 mm, carta:

Temperatura de trabajo	5 °C-45 °C
Humedad de trabajo	5%-95%
Cociente de la resolución	≤ 1000DPI
Interfaz de transferencia de datos	USB 2,0 (fuera de línea)
Entorno del sistema	Windows XP/triunfo 7/Win 8
Enfriamiento	Refrigeración por agua y sistema de protección con enfriador
Formato gráfico compatible	Los archivos que CorelDraw & WinsealXP puede identificar (BMP, JPEG, PLT, CDR, AI,) TIFF, PCX, DIB, TIF
Software compatible	CorelDraw, winsealxp
Separación de color	No
Grabado inclinado	No
Protección	Parada de emergencia button y dejar de trabajar cuando el agua rota
Dimensiones de la máquina	140 * 75 * 58 cm
Embalaje	Caja de madera con espuma en el interior
Dimensión del paquete	157 * 94 * 78 cm
Peso del paquete	230 kilogramos (contados por peso volumétrico)









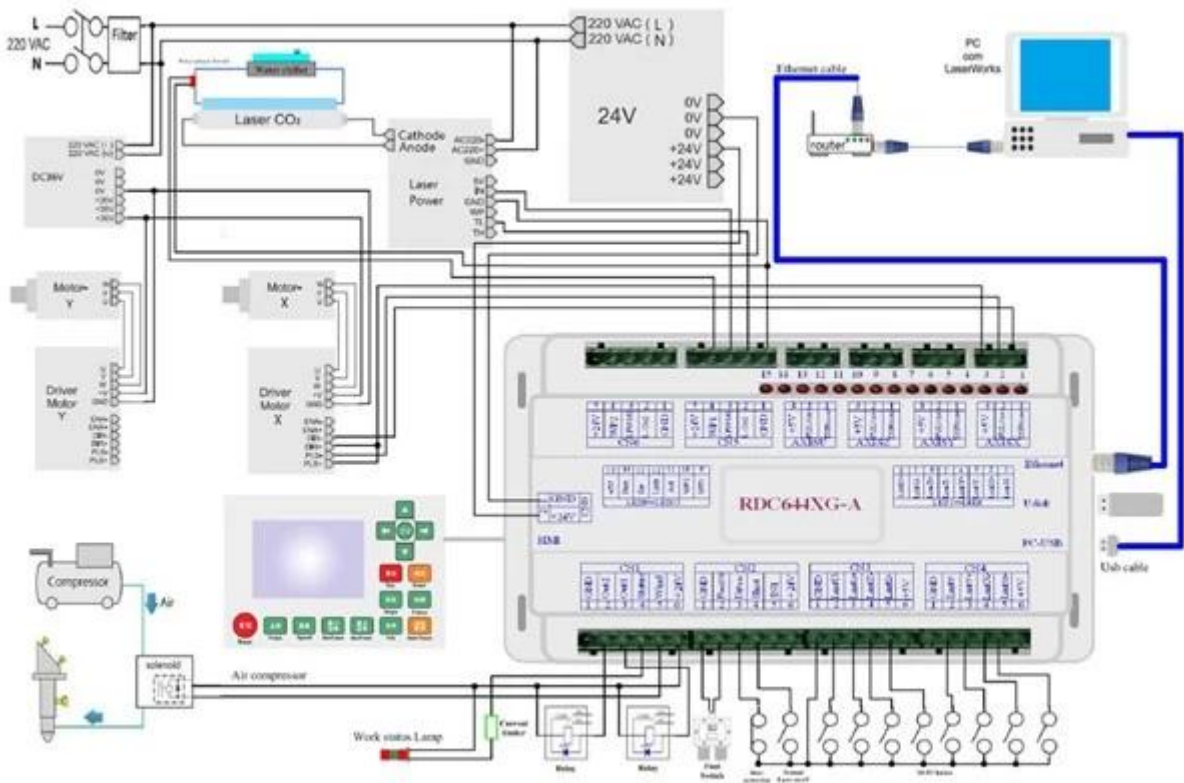
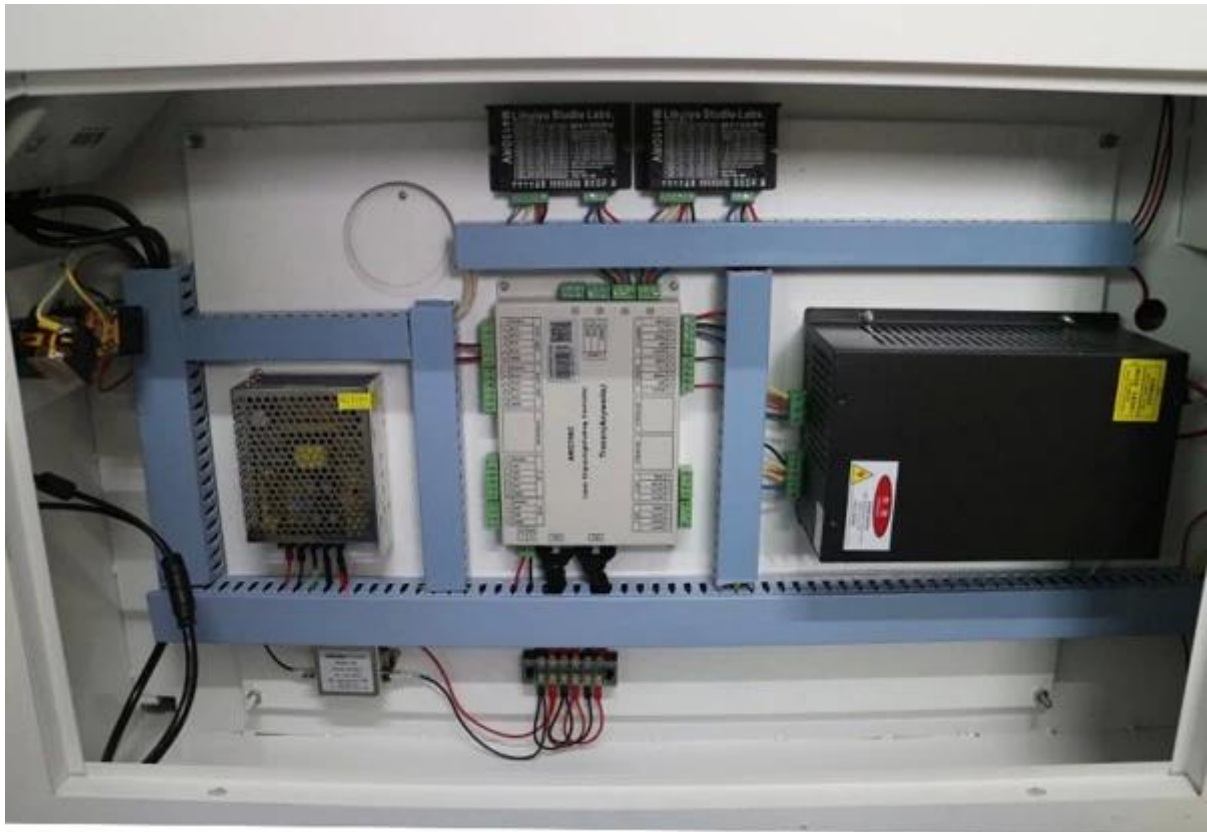

Punto rojo que coloca la función (que demuestra el contorno o la posición del punto del laser)

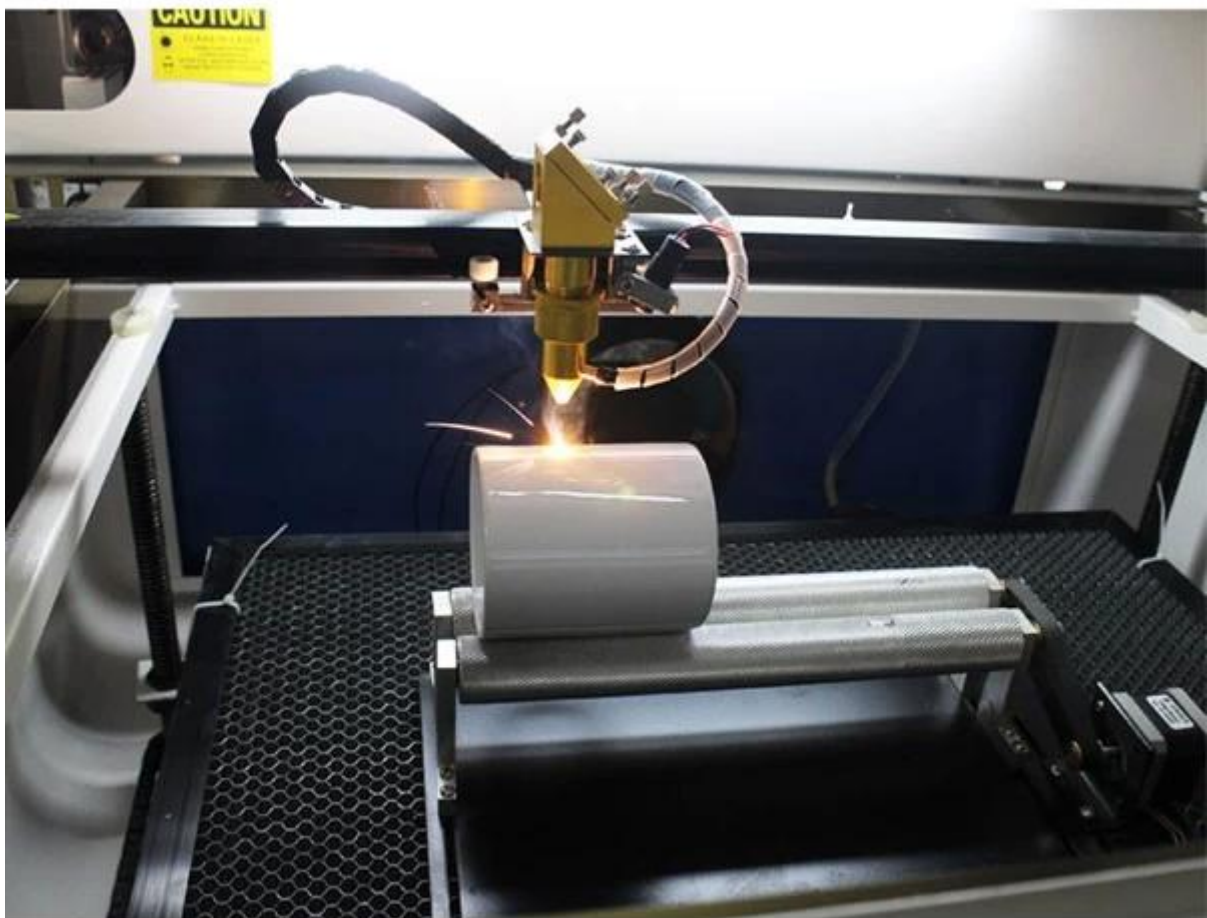
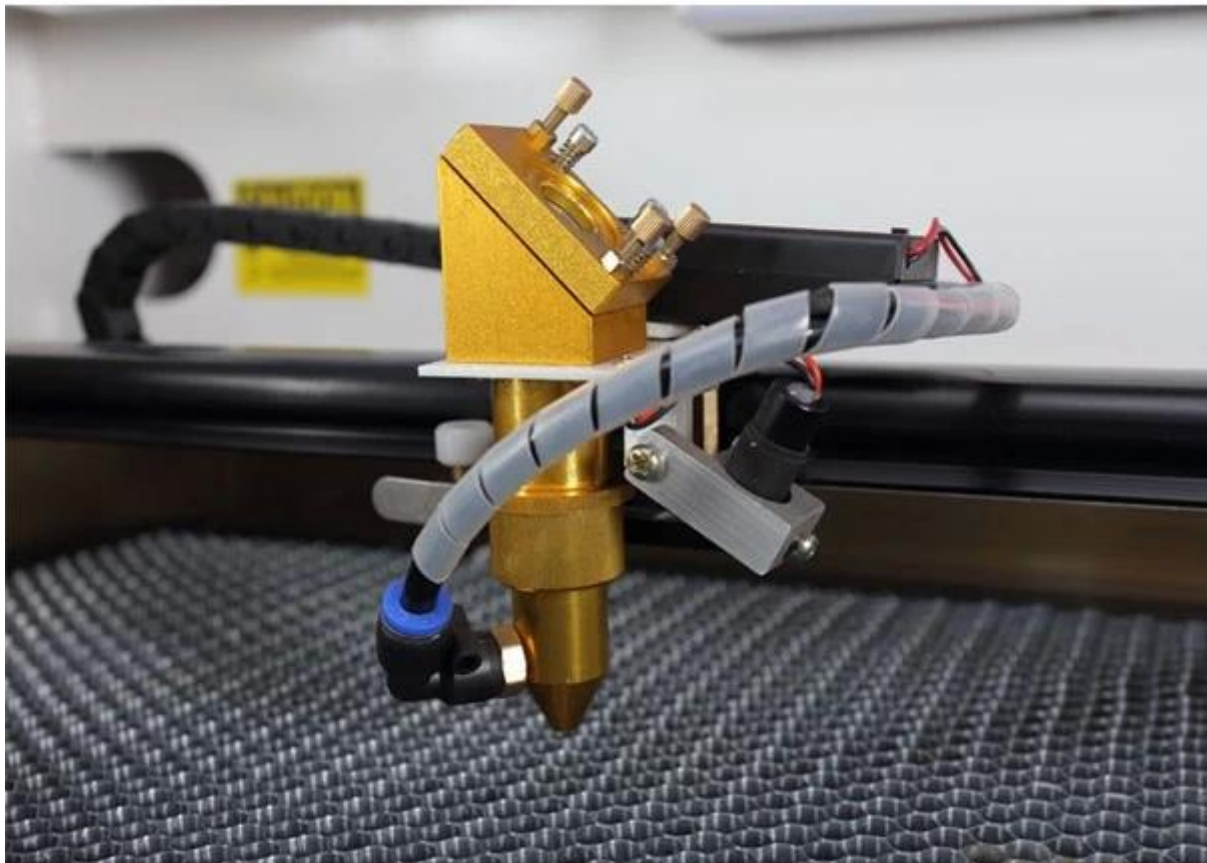

El refrigerador industrial CW-3000

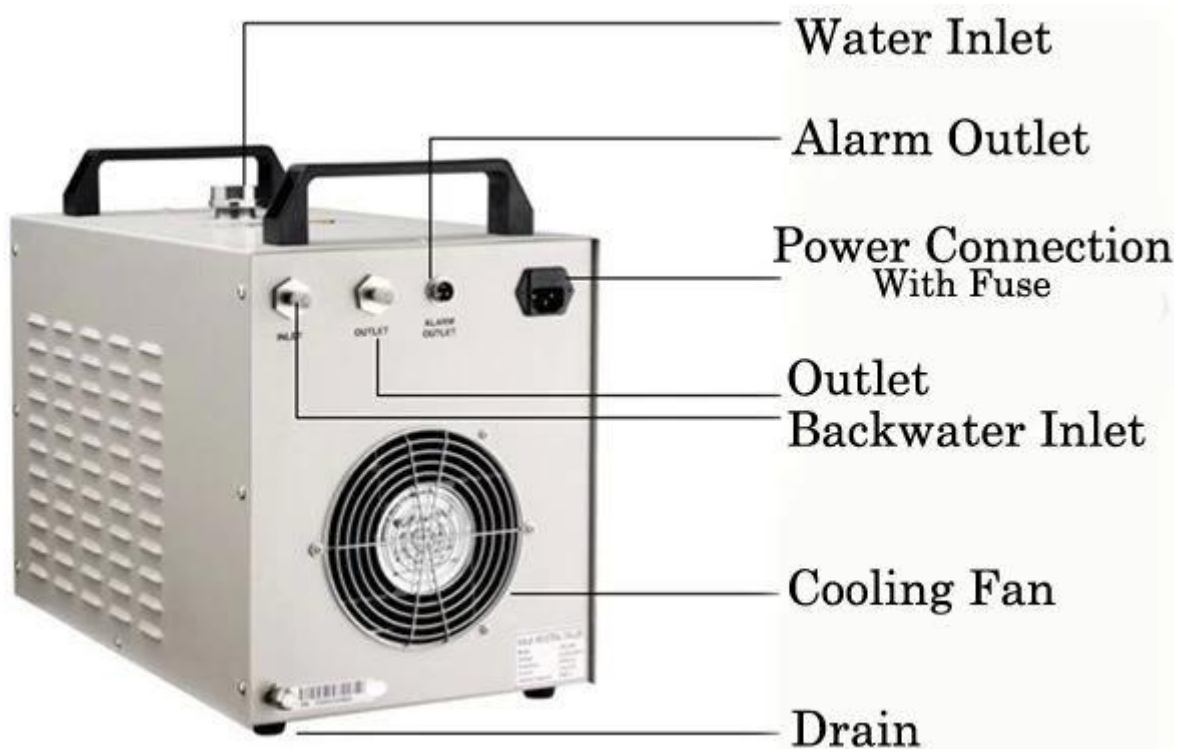

Panal (para los materiales suaves que graban y que cortan)

Honeycomb Work Bed Table Platform



Bomba de aire para este SL-1060 100W DSP control CO2 láser USB corte láser cortadora máquina de grabado



Eje rotatorio para este SL-1060 100W DSP control de CO2 láser USB cortador de corte de la máquina de grabado

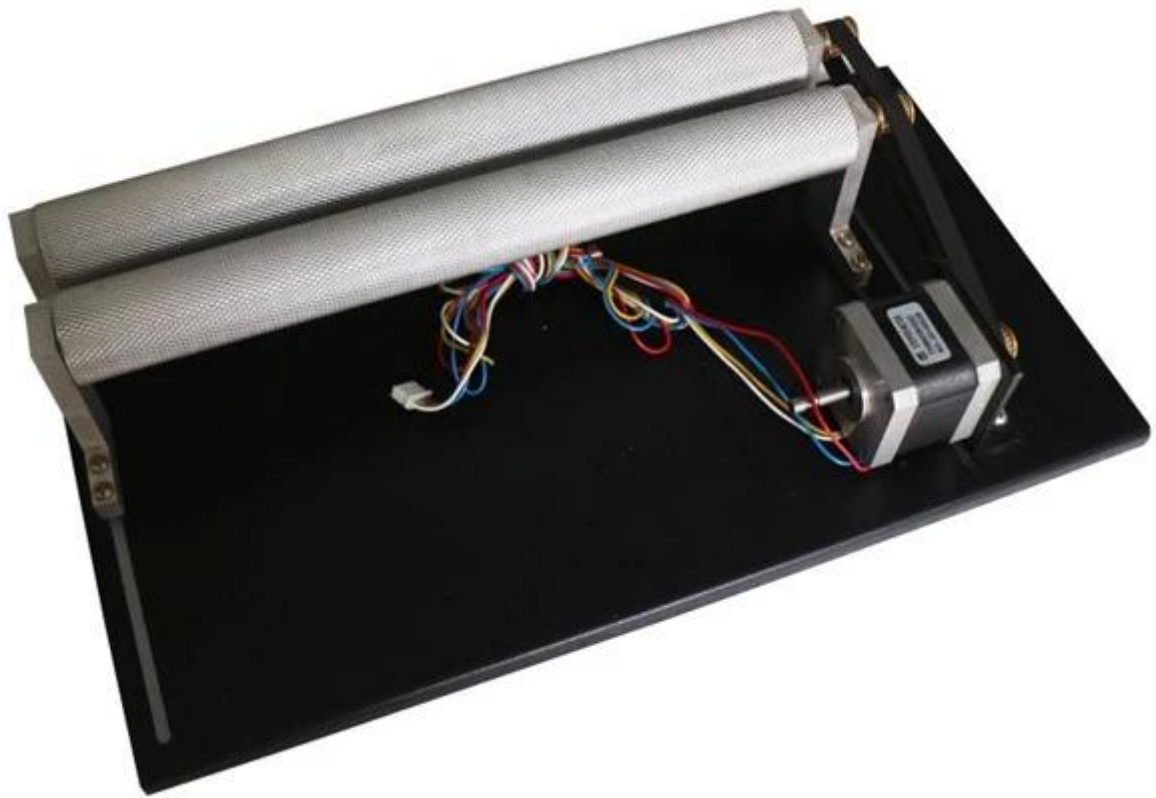

Este SL-1060 100W DSP control CO2 láser USB cortador de corte por láser máquina de grabado es adecuado para: carpintería, corte textil, prototipado industrial, marca industrial, rotulación, marca médica de la parte, aeroespacial, modelado arquitectónico, publicidad de la especialidad, plásticos fabricación, flexo, punto de la compra, sellos de goma, encuadre del cuadro, producción del regalo, codificación de la barra, grabado, corte de la Junta, rompecabezas, gabinetes, premios y reconocimiento, plumas personalizadas, la puerta tira, patrones de la voluta del corte, juegos y juguetes, empalmes del dedo, embutidos y recubrimientos, fraternidad paletas, cajas de música, placas del interruptor ligero, cajas de joyería, marca de las piezas, plantillas del ranurador, escritorio.

Material	Engrave	Cut
Wood	Yes	Yes
Jade	Yes	
Acrylic	Yes	Yes
Glass	Yes	
Ceramic	Yes	
Delrin	Yes	Yes
Cloth	Yes	Yes
Leather	Yes	Yes
Marble	Yes	
Matte Board	Yes	Yes
Melamine	Yes	Yes
Paper	Yes	Yes
Mylar	Yes	Yes
Press Board	Yes	Yes
Rubber	Yes	Yes
Wood Veneer	Yes	Yes
Fiberglass	Yes	Yes
Painted Metals	Yes	
Tile	Yes	
Plastic	Yes	Yes
Cork	Yes	Yes
Corian	Yes	Yes
Anodized Aluminum	Yes	
Ceramics	Yes	
Stainless Steel	*	
Brass	*	



"" means you have to use a spray called "thermark" to spray the surface of the material and then you can mark on it.



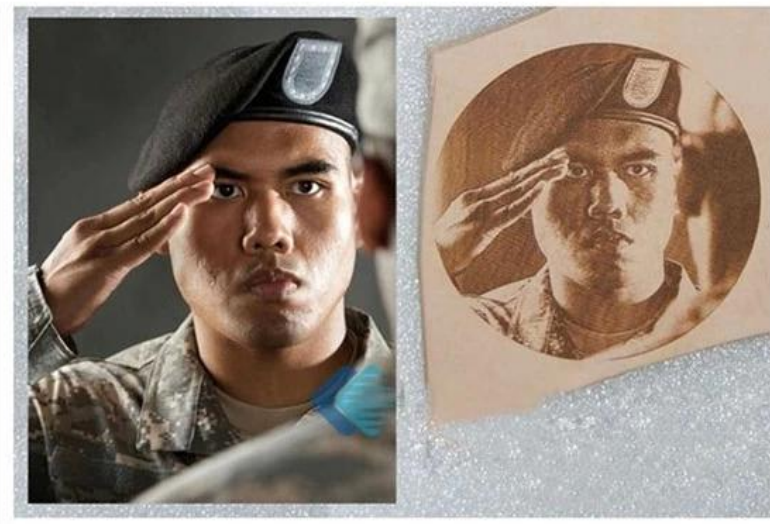

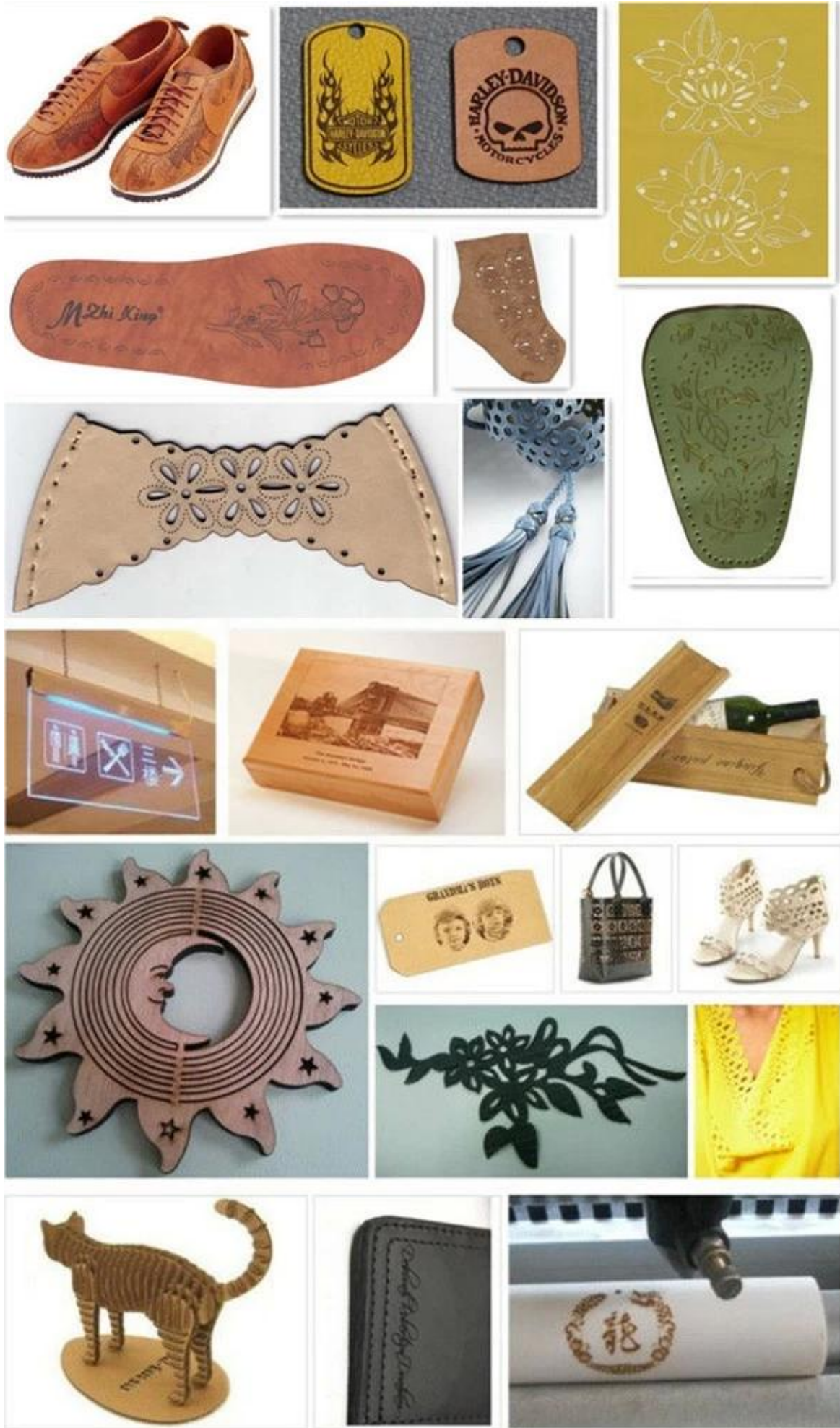

Material	Type	Thickness	Speed
Acrylic	Engrave		
	Cut	15-20MM	2mm/s
Soft wood	Engrave		
	Cut	10MM	6mm/s
Leather	Engrave		
	Cut		30mm/s
Plastic	Engrave		
	Cut		Depending on the material
Glass	Engrave	0.1-0.2MM	
	Cut	Can't	Can't
Plexiglass	Engrave		
	Cut	Effect is not as good as acrylic	Speed slower than the acrylic
PVC	Engrave		
	Cut	Same with acrylic	Same with acrylic
Cloth	Engrave		
	Cut	Usually thin material	50mm/s
Rubber	Engrave		
	Cut	5mm	10mm/s
Bamboo	Engrave		
	Cut	10mm	4mm/s

05 Factory Tour

China  zone





06 **Certifications**

China  zone



Nota amable: usted puede interesado en abajo artículo:

[**Cómo conectar el refrigerador de agua y la bomba de aire a la máquina de grabado del laser del CO2 del escritorio de ChinaCNCzone?**](#)