

**SL-1060 100W DSP контроль CO2 Резка, Гравировка машины USB лазерный резак 1000 x 600 мм от ChinaCNCzone**

## **Выдающиеся характеристики как ниже**

Рабочая Арес: 600x1000mm

Новый контроллер DSP коробки не нужно подключать к компьютеру.

17HW4410H шагового двигателя

Промышленного уровня Лазерная головка

Легкая система: легкая система

Цвет: Буле и белый

Регулируемая скорость и мощность

Интерфейс USB

Воздух Assist, удаления тепла и горючих газов с поверхности режущего

Встроенный вентилятор вытяжной, проще установить, безопасный транспорт

Ось вращения, гравировка любых цилиндрические объекта

Сотовые платформы

Интуитивная панель управления, набор скорости, мощности и более элементов управления непосредственно из лазера

Вода охлаждения и система защиты с чиллера.

Лазерная полагание

Кнопку аварийной остановки.

Большой размер, мм 600 \* 1000 рабочей области.

Подъемная платформа является электрического управления, 0-25 см.

Лазерная Фокусное расстояние: 5 см

Концевой выключатель пусть он может работать только при закрытой крышке.

В панели управления для выбора есть китайский, английский, Русский, португальский, итальянский языки

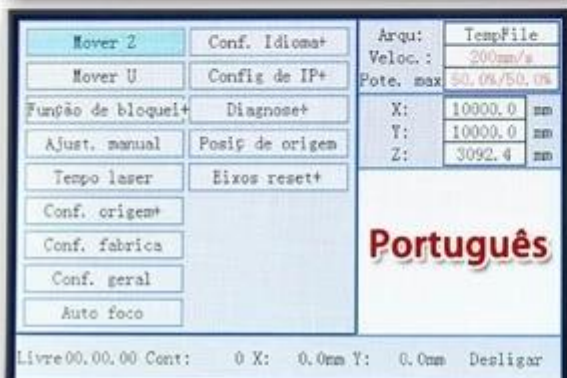
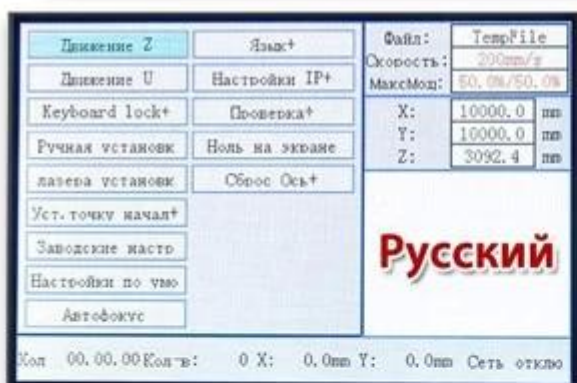
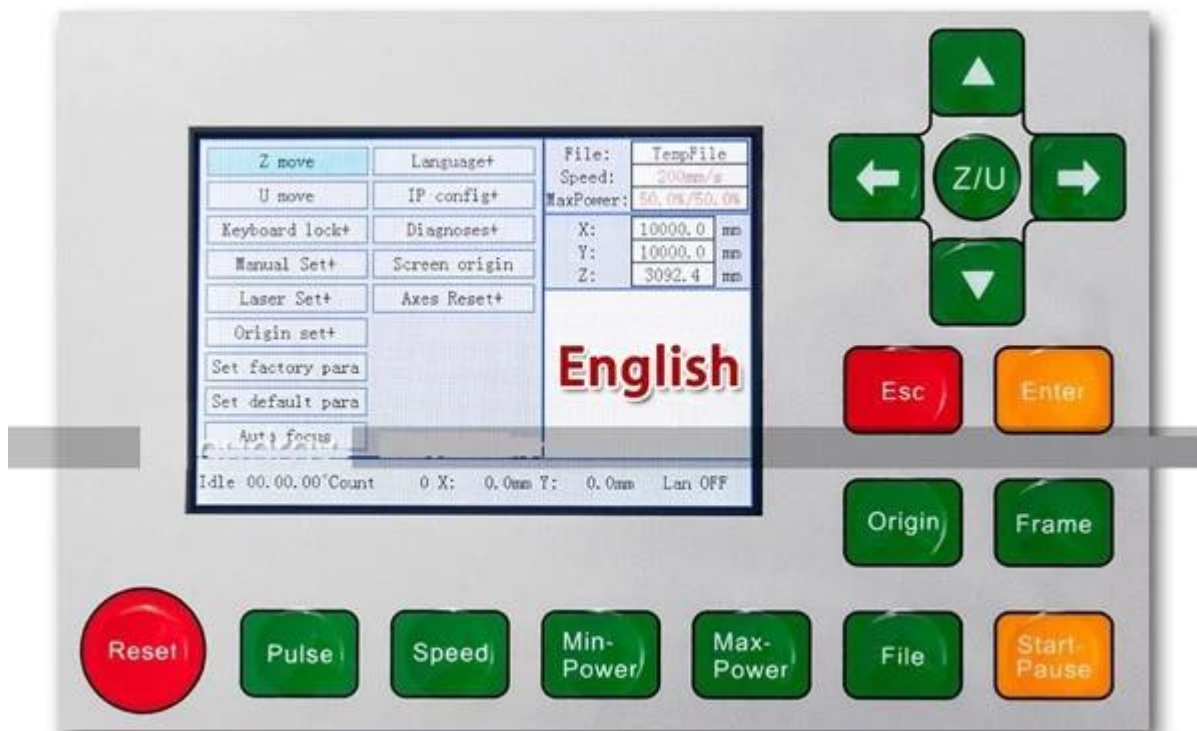

**Упаковочный лист SL-1060 100W DSP управления CO2 USB лазерный резак лазерной резки Гравировка машины**

1 x DSP 1060 100W CO2 Лазерная гравировка машины

1 x программное обеспечение лазерной гравировки (вниз нагрузки ссылка)

1 x Руководство пользователя (вниз нагрузки ссылка)

1 x CW-3000 промышленный охладитель

1 x вентилятор вытяжной воздух

1 x воздушный насос

1 x кабель и кабель USB

1 x ось вращения

1 x сотовый Рабочая платформа

Два пакета:

1. машина пакет: деревянный ящик с пеной внутри

Пакет измерения: 154 \* 112 \* 77 см

Брутто вес: 178 кг

Вес упаковки: 267 кг

2. Чиллер пакет: картонная коробка с пеной внутри

Пакет измерения: 57 \* 48 \* 35 см

Брутто вес: 12 кг

Пакет вес: 20 кг



Параметры для этого DSP 1060 [CO2 Лазер резак](#)

Общая мощность	< 300W
Мощность лазера	100W
Тип лазера	<a href="#">CO2 лазерный гравёр</a>
Источник питания	АС 220V/110V
Рабочая зона	600 * 1000 мм
Глубина гравировки	0-20 мм (различные материалы отличаются)
Глубина пропила	0-20 мм
Скорость гравировки	0-800 мм/сек
Скорость резки	0-800 мм/сек
Подъемная платформа	0-250 мм соты Рабочий стол
Поиск точность	< 0,01 мм
Формирование характера мин	Персонаж: 2 * 2 мм, буква: 1 * 1 мм

Рабочая температура	5 °C-45 °C
Рабочая влажность	5% - 95%
Резолюции соотношение	≤1000dpi
Интерфейс передачи данных	USB 2.0 (оффлайн)
Системное окружение	Windows XP / 7 выиграть / выиграть 8
Охлаждение	Системы охлаждения и защиты воды с чиллер
Графический формат, поддерживаемый	Файлы, которые можно идентифицировать CorelDraw & WinsealX (BMP, JPEG, PLT, CDR, AI) ДИБ PCX, TIFF, TIF
Совместимое программное обеспечение	CorelDraw, WinsealXP
Цветоделение	Нет
Наклонные гравировка	Нет
Защита	Кнопку аварийной остановки и перестать работать, когда вода
Размеры машины	140 * 75 * 58 см
Упаковка	Деревянная коробка с пеной внутри
Измерение пакета	157 * 94 * 78см
Вес упаковки	230 кг (Counted, объемный вес)













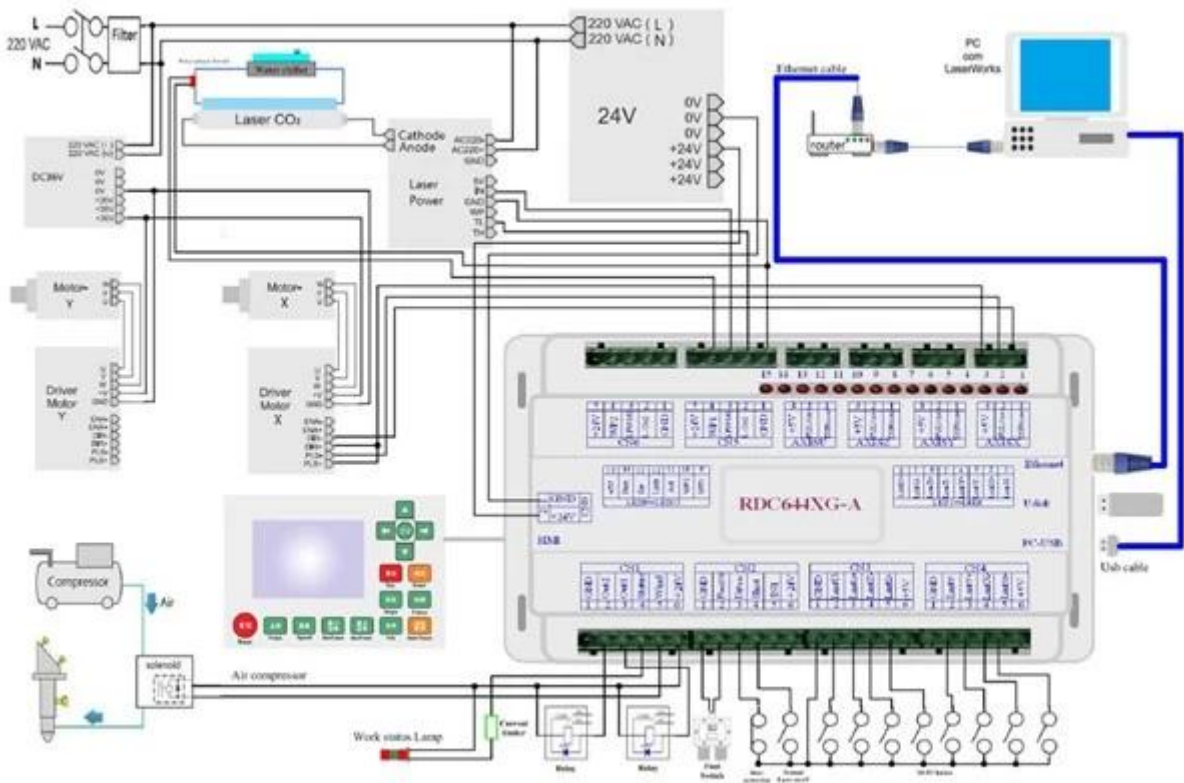
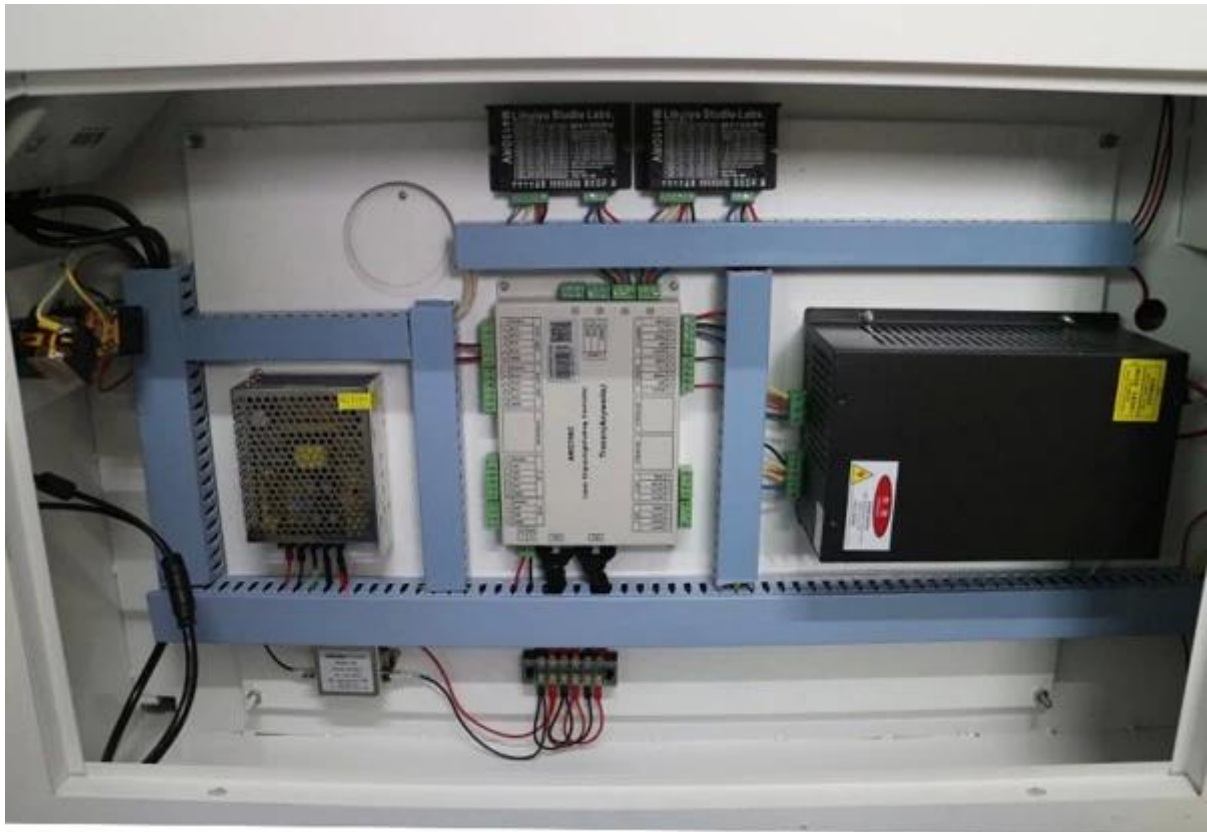

Красная точка позиционирования функции (показаны наброски или лазерная точка позиции)

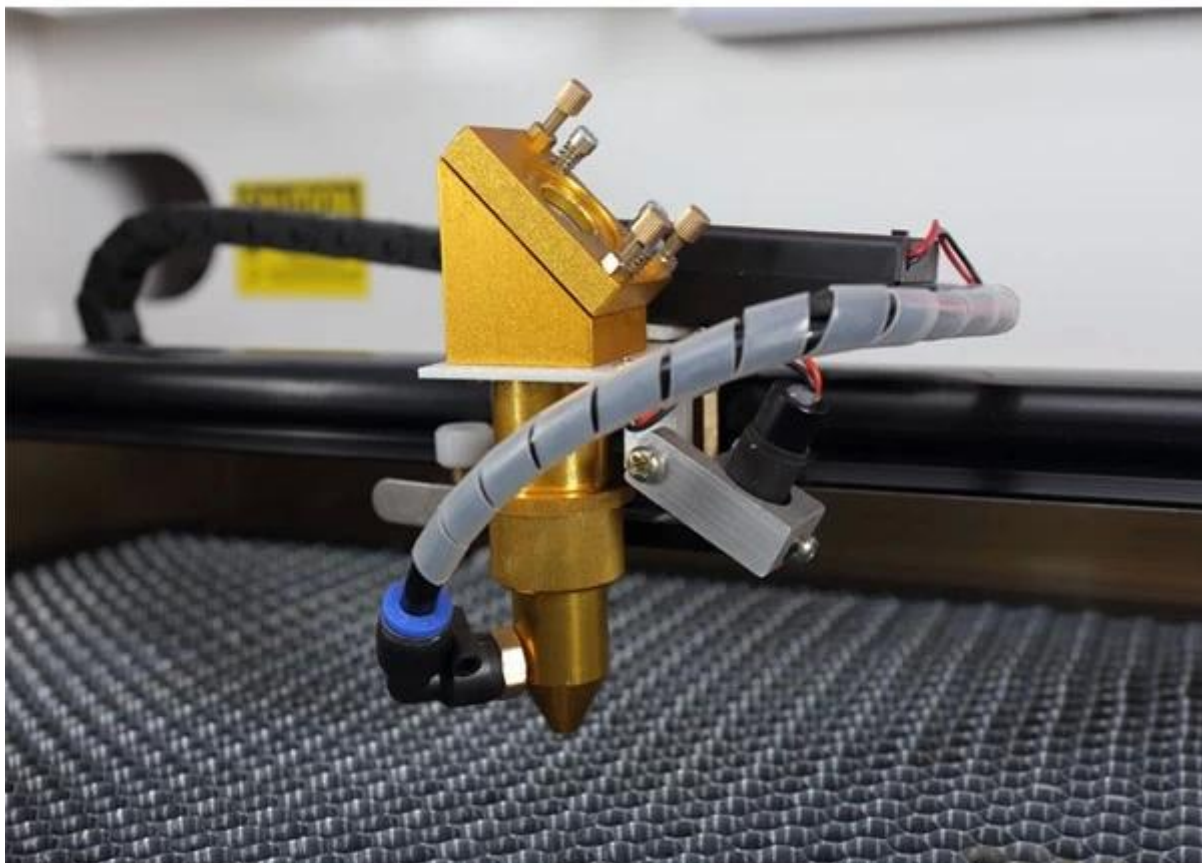

CW-3000 промышленный охладитель

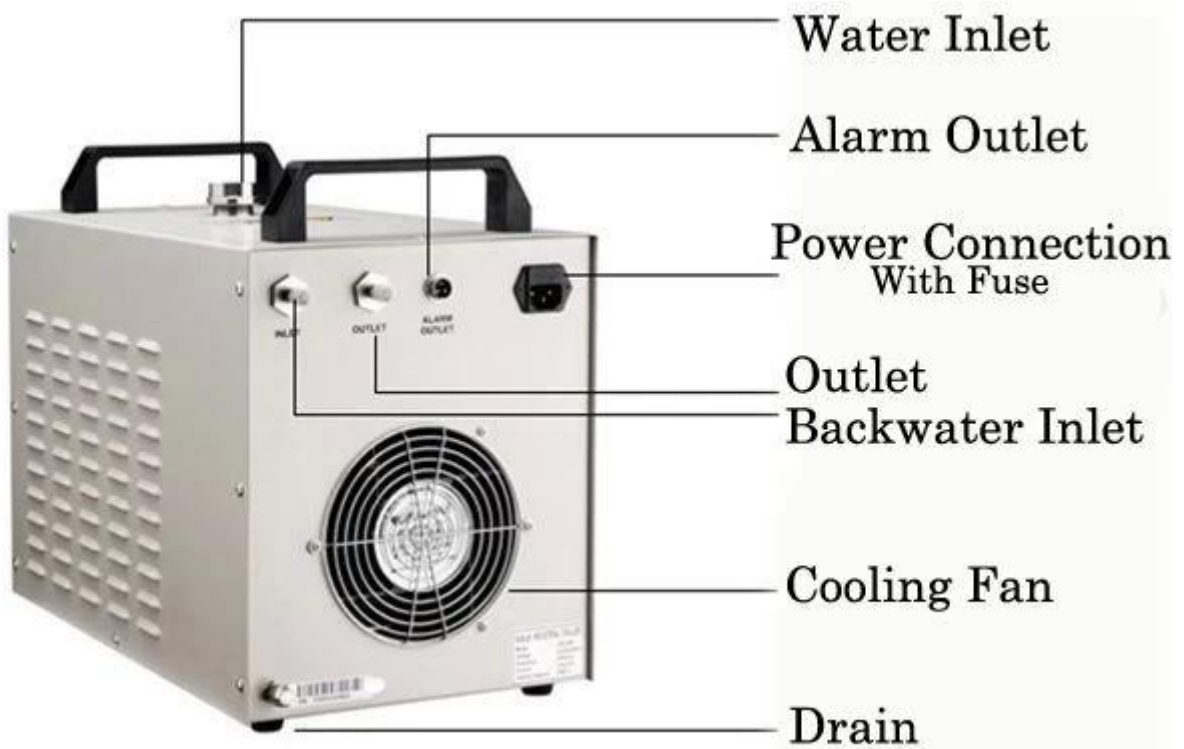



Сота (для мягких материалов гравировки и резки)

## Honeycomb Work Bed Table Platform

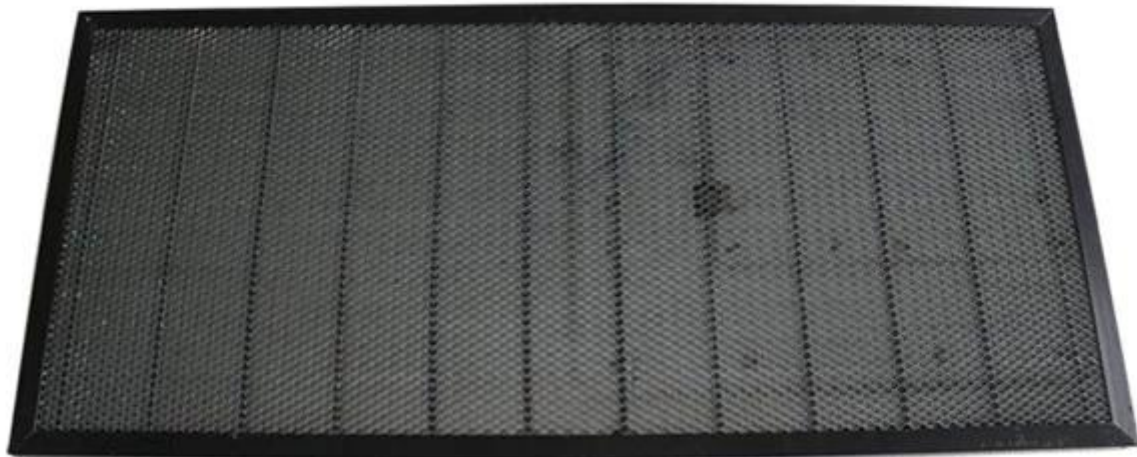

Воздушный насос для этого SL-1060 100W DSP управления CO2 USB лазерный резак лазерной резки, Гравировка машины



Вращательное оси для SL-1060 100W DSP управления CO2 USB лазерный резак лазерной резки  
Гравировка машины

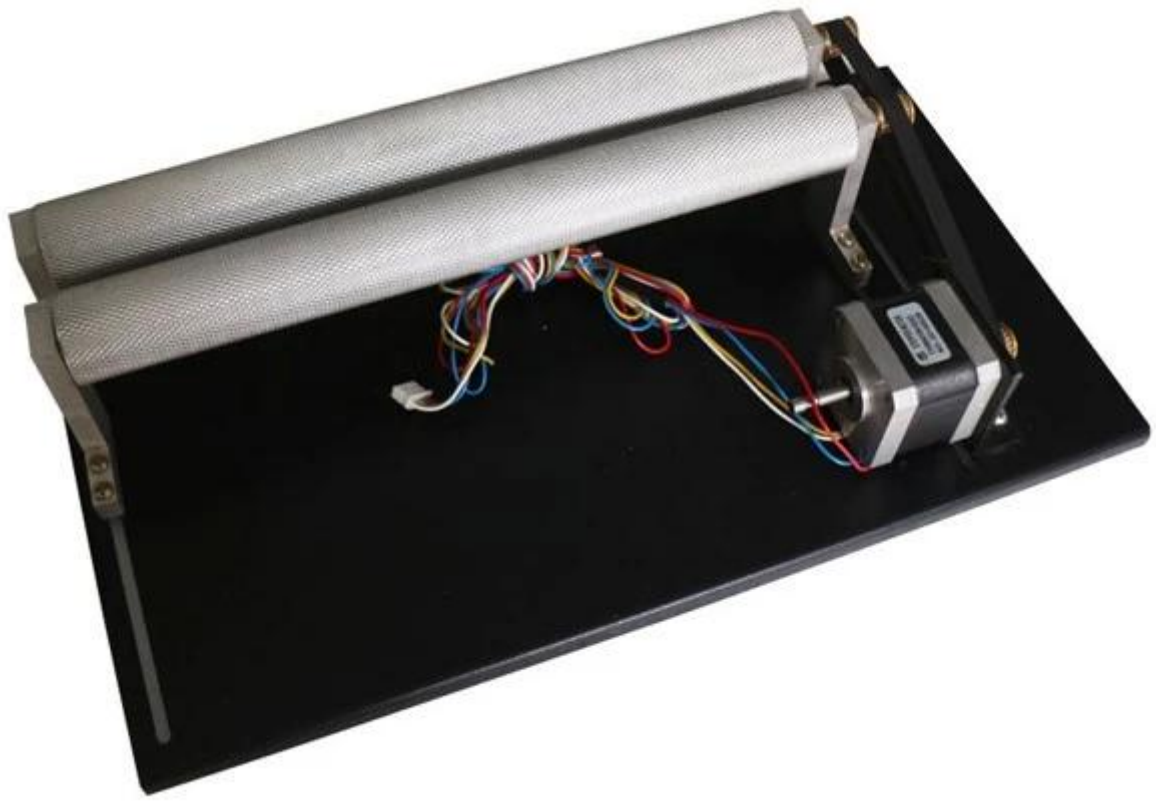

Этот SL-1060 100W DSP контроль CO2 USB лазерный резак гравировки станок для лазерной резки подходит для: Деревообработка, текстильная резки, промышленные прототипы, промышленной маркировки, различным, Медицинская часть маркировки, аэрокосмической, Архитектурное моделирование, реклама специальности, пластмассы Изготовление, флексо, точки покупки, штампы, обрамлять картины, подарок, производство, Бар кодирования, гравировка, прокладка резки, головоломки, краснодеревщика, награды и признание, персонализированные ручки, дверь тянет, вырезать прокрутки модели, игры и игрушки, суставов пальцев, вставками и накладок, братства весла, музыкальные шкатулки, выключатель света пластины, шкатулки, части маркировки, маршрутизатор шаблоны, стол.

Material	Engrave	Cut
Wood	Yes	Yes
Jade	Yes	
Acrylic	Yes	Yes
Glass	Yes	
Ceramic	Yes	
Delrin	Yes	Yes
Cloth	Yes	Yes
Leather	Yes	Yes
Marble	Yes	
Matte Board	Yes	Yes
Melamine	Yes	Yes
Paper	Yes	Yes
Mylar	Yes	Yes
Press Board	Yes	Yes
Rubber	Yes	Yes
Wood Veneer	Yes	Yes
Fiberglass	Yes	Yes
Painted Metals	Yes	
Tile	Yes	
Plastic	Yes	Yes
Cork	Yes	Yes
Corian	Yes	Yes
Anodized Aluminum	Yes	
Ceramics	Yes	
Stainless Steel	*	
Brass	*	



**"" means you have to use a spray called "thermark" to spray the surface of the material and then you can mark on it.**





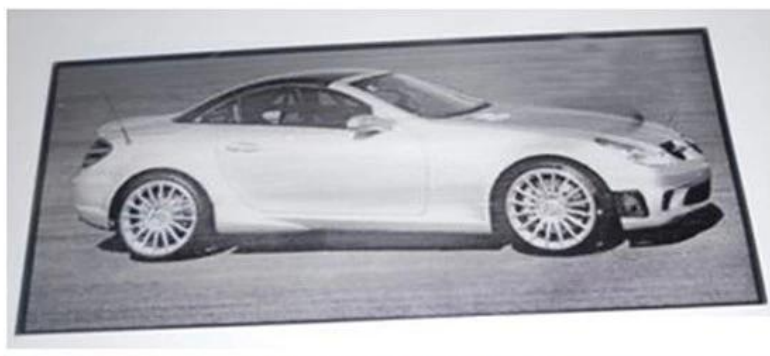
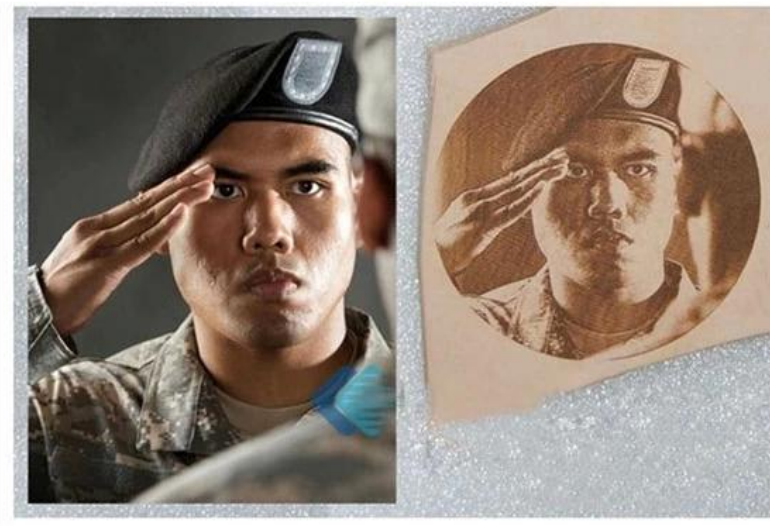
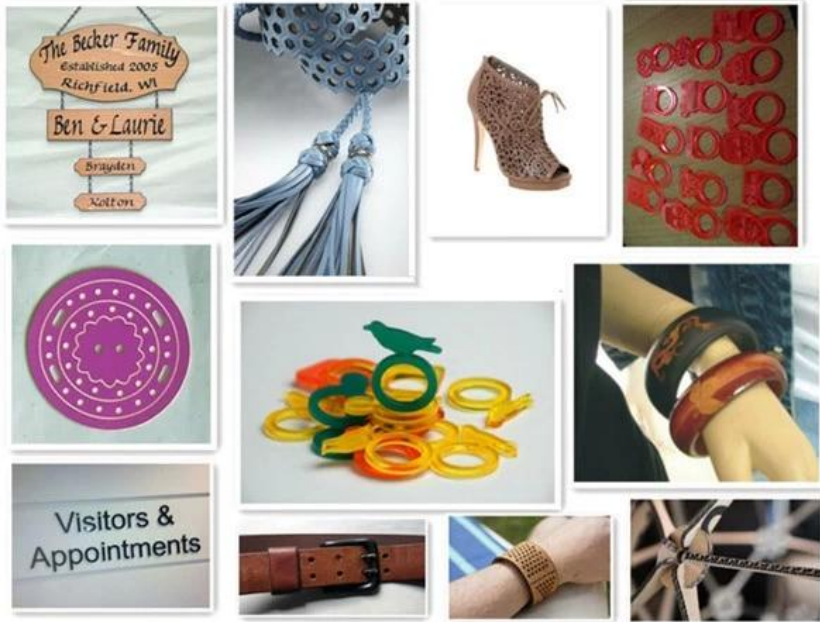



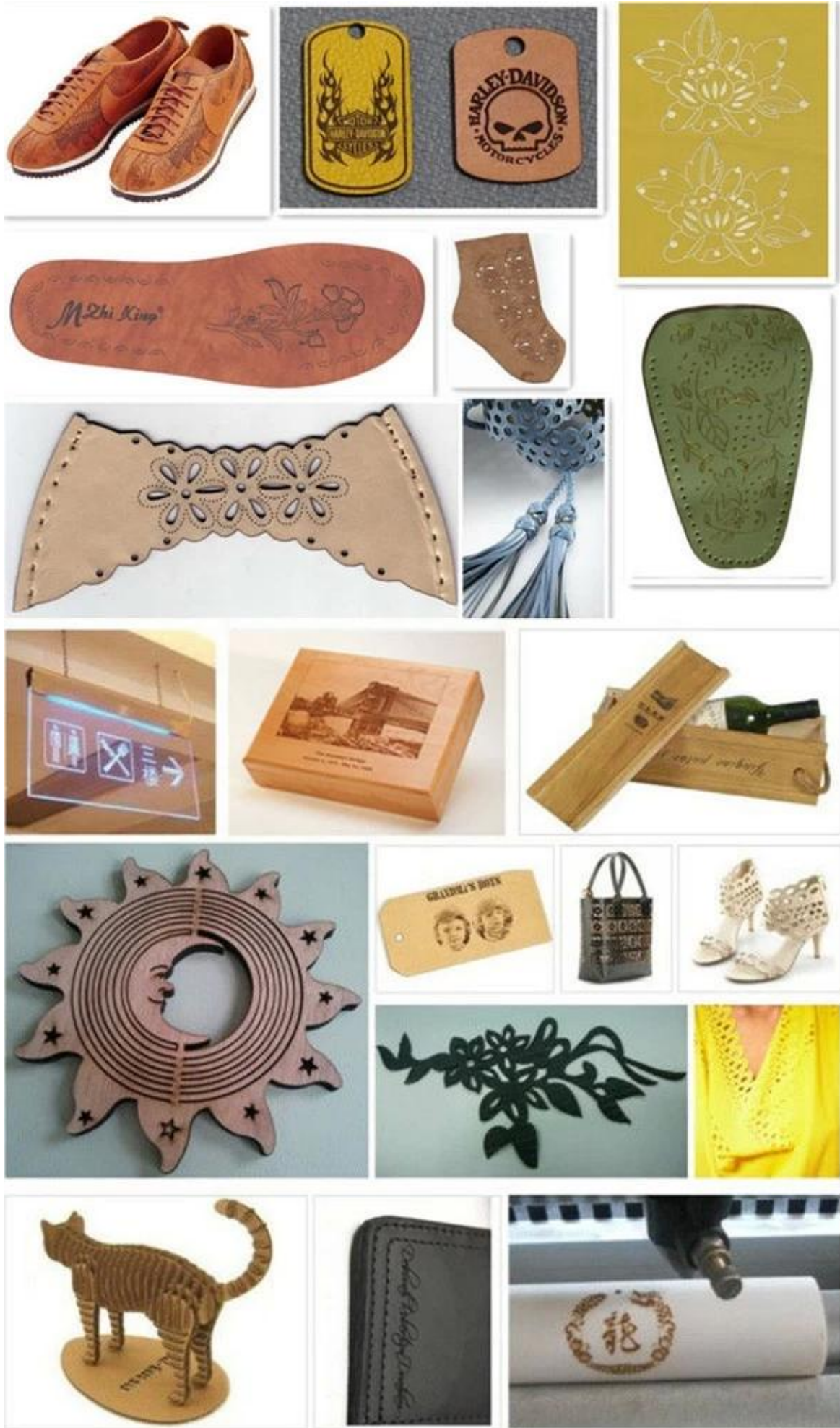

Material	Type	Thickness	Speed
Acrylic	Engrave		
	Cut	15-20MM	2mm/s
Soft wood	Engrave		
	Cut	10MM	6mm/s
Leather	Engrave		
	Cut		30mm/s
Plastic	Engrave		
	Cut		Depending on the material
Glass	Engrave	0.1-0.2MM	
	Cut	Can't	Can't
Plexiglass	Engrave		
	Cut	Effect is not as good as acrylic	Speed slower than the acrylic
PVC	Engrave		
	Cut	Same with acrylic	Same with acrylic
Cloth	Engrave		
	Cut	Usually thin material	50mm/s
Rubber	Engrave		
	Cut	5mm	10mm/s
Bamboo	Engrave		
	Cut	10mm	4mm/s

## 05 Factory Tour

China  zone







06

Certifications

China  zone







Рода Примечание: вы можете заинтересованы в статье ниже:  
[Как подключить охладитель воды и насос для настольных ChinaCNCzone CO2 лазерный гравёр?](#)