

التحكم بالحزب الديمقراطي اليسار 100 واط الليزر الناقل التسلسلي الثاني أكسيد الكربون sl-1060
التقطيع اله النقش 1000 × 600 مم من المنطقة الصينية

الميزات المعلقة كما يلي

العمل علي الأسعار: 1000 × 600 مم

مربع التحكم الجديد لحزب اليسار الديمقراطي لا تحتاج إلى الاتصال بالكمبيوتر.

h المحرك الخطوة 17

المستوي الصناعي رئيس الليزر

نظام الضوء: نظام الضوء

اللون: بولي وايبض

سرعه وقوه قابله للتعديل

usb واجهه

مساعدته الهواء ، وأزاله الحرارة والغازات القابلة للاحتراق من سطح القطع

مروحة العادم المضمنة ، والتثبيت الأسهل ، والنقل الأكثر أمانا

محور دوار ، اي جسم أسطواناني

منصة خلوية

بديهية لوحه التحكم ، تعيين السرعة ، والسلطة وأكثر من الضوابط مباشره من الليزر

نظام تبريد وحماية المياه بجهاز تبريد.

الليزر الافتراض

توقف الطوارئ

مساحة عمل أكبر ، 600 * 1000 مم.

منصة الرفع هي المراقبة الكهربائية ، 0-25 سم.

الليزر البعد البؤري: 5 سم

التبديل الحد المسموح به يمكنه فقط العمل عند إغلاق الغطاء.

هناك اللغات الصينية والانجليزية والروسية والبرتغالية والايطاليه في لوحه التحكم لاختيارك

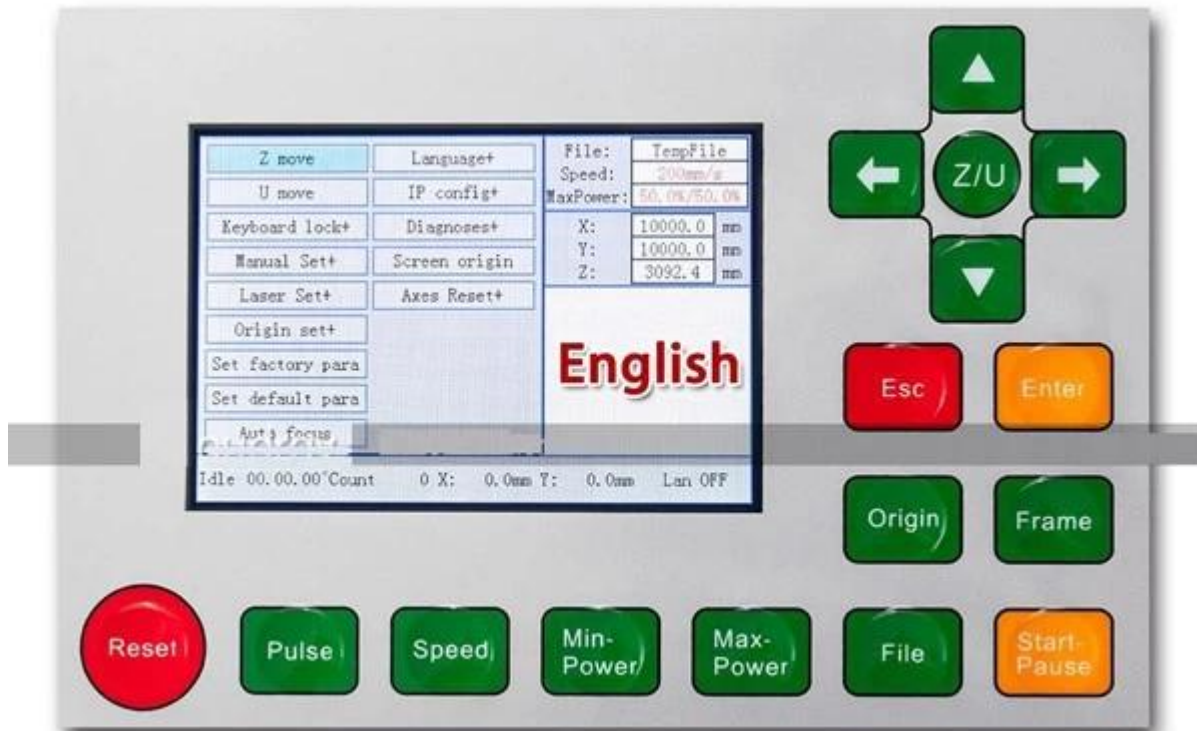

الليزر usb التحكم الحزب اليسار الديمقراطي 100 واط ثاني أكسيد الكربون si-1060 قائمه التعينة لهذا قطع الليزر تقطيع اله النقش

1 العاشر حزب اليسار الديمقراطي 1060 100 واط الليزر النقش اله

1 × الليزر النقش البرمجيات (أسفل وصله تحميل)

1 × دليل المستخدم (الارتباط تحميل أسفل)

التبريد الصناعي cw-3000 1 x

1 × مروحة العادم الجوي

1 × مضخة الهواء

1 × usb كبل الاتصال وكبل

1 × محور دوران

1 × منهاج عمل العسل

مجموعتين:

1. اله الحزمة: مربع خشبي مع رغوّة داخل

حزمه البعد: 154 * 112 * 77 سم

الوزن الإجمالي: 178 كغم

وزن العبوة: 267 كغ

2-حزمه التبريد: صندوق كرتون برغوّة داخل

حزمه البعد: 57 * 48 * 35 سم

الوزن الإجمالي: 12 كغ

وزن العبوة: 20 كغ



هذا [co2 كتر ليزر](#) dsp 1060 معالم لهذا

مجموع الطاقة	< 300 w
طاقة الليزر	واط 100
نوع الليزر	co2 اله الحفر بالليزر
إمدادات الطاقة	ac 220 v/110 v
مجال العمل	مم 600 * 1000
عمق النقش	(مم) مختلف المواد تختلف 0-20
عمق القطع	ملم 0-20
سرعة النقش	ملم/ثانيه 0-800
سرعة القطع	ملم/ثانيه 0-800
منصة الرفع	العسل طاولة العمل 0-250
تحديد موقع الدقة	مم < 0.01

المحرف: 1 * 1 ، mb حرف: 2 * 2 شخصيه التشكيل الدقيقة

درجة حرارة العمل	5 °C-45 °C
الرطوبة العاملة	5%-95%
نسبه الدقة	نقطه في البوصه < 1000
واجهه نقل البيانات	usb 2.0 (دون اتصال)
بيئه النظام	ويندوز اكس بي/ين 7/فوز 8
تبريد	نظام تبريد وحمايه المياه بالمبرد
تنسيق الرسم المعتمد	الملفات التي الطلاء والتسرب يمكن التعرف عليه معرض طرابلس ، dib ، pcm ، tiff ، (، معاهده البراءات ، الذكاء الاصطناعي ، jpeg ، bmp)
برامج متوافقة	الطلاء ، و خلع البحر اكس بي
فصل ألوان	لا
نقش المنحدره	لا
حمايه	وقف الطوارئ بعقب ووقف العمل عند كسر المياه
الابعاد اليه	سم 140 * 75 * 58
تعبئه	مربع خشبي مع رغوة داخل
بعد الحزمه	سم 157 * 94 * 78
وزن العبوه	(كغم) يحسب بالوزن الحجمي 230

03

Product Images

ChinaCCzone









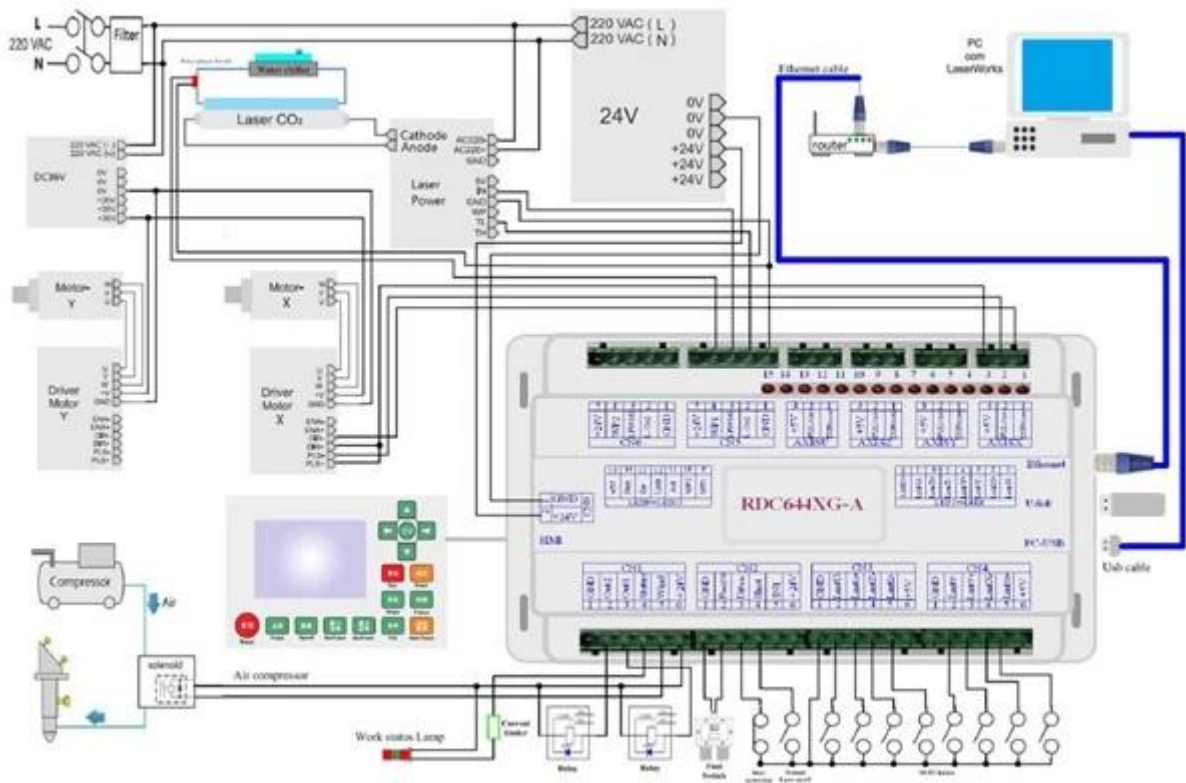
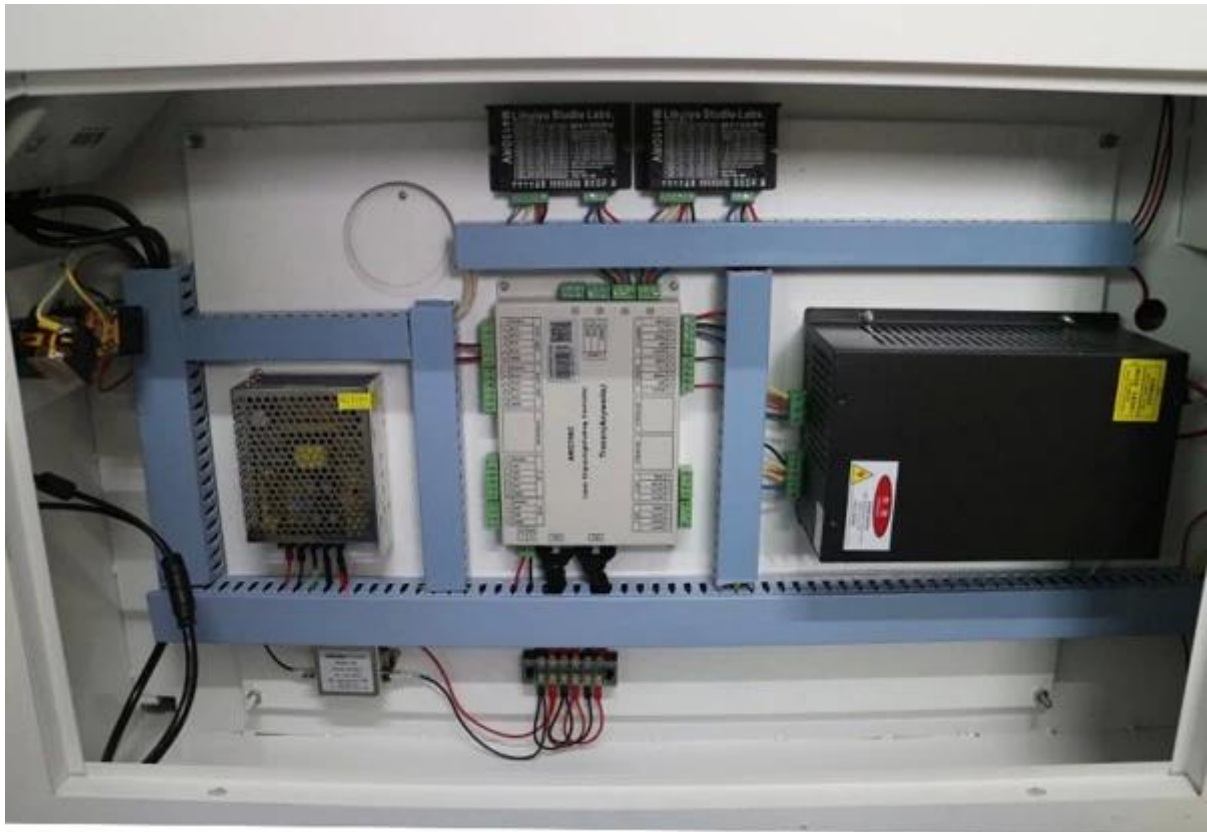

(النقطة الحمراء لتحديد المواقع وظيفه (عرض الخطوط العربية أو نقطه الليزر موقف

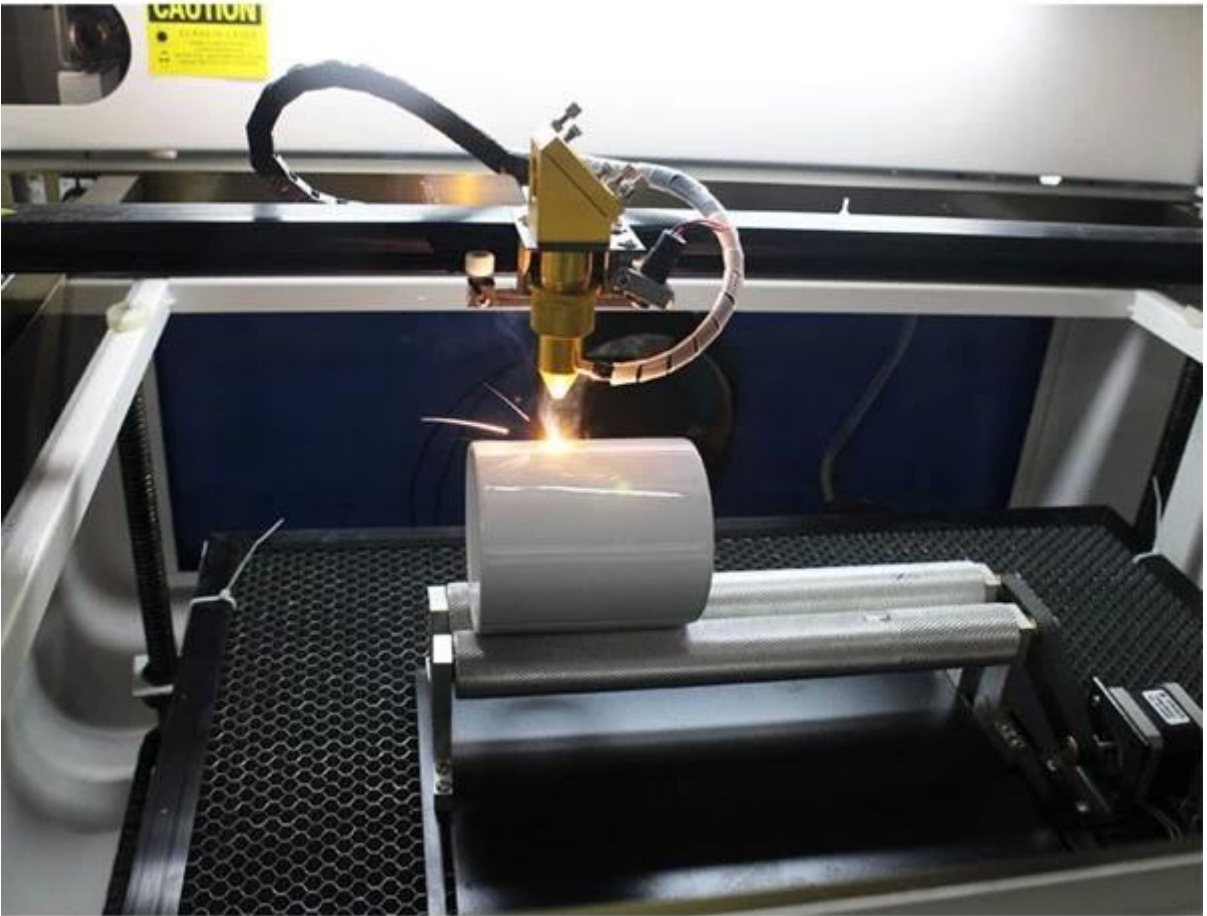
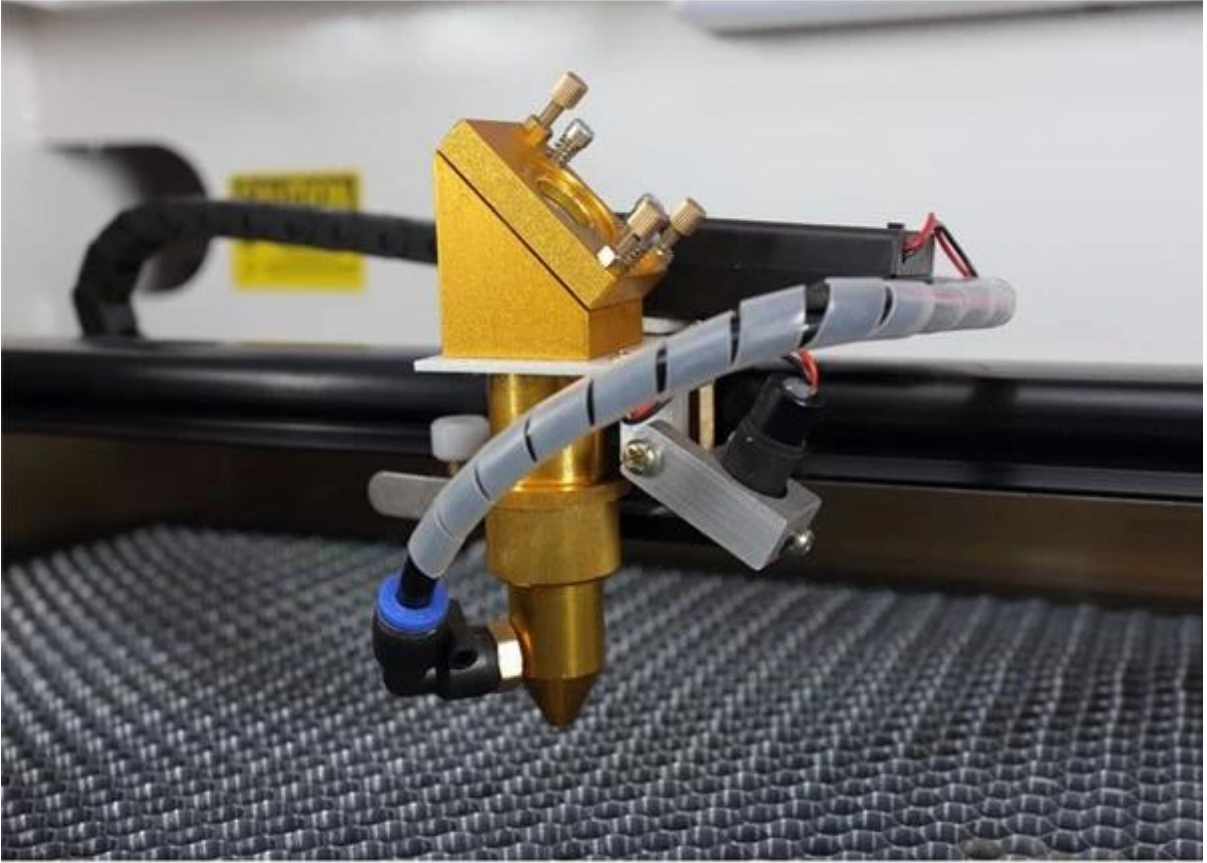

المبرد الصناعي 3000

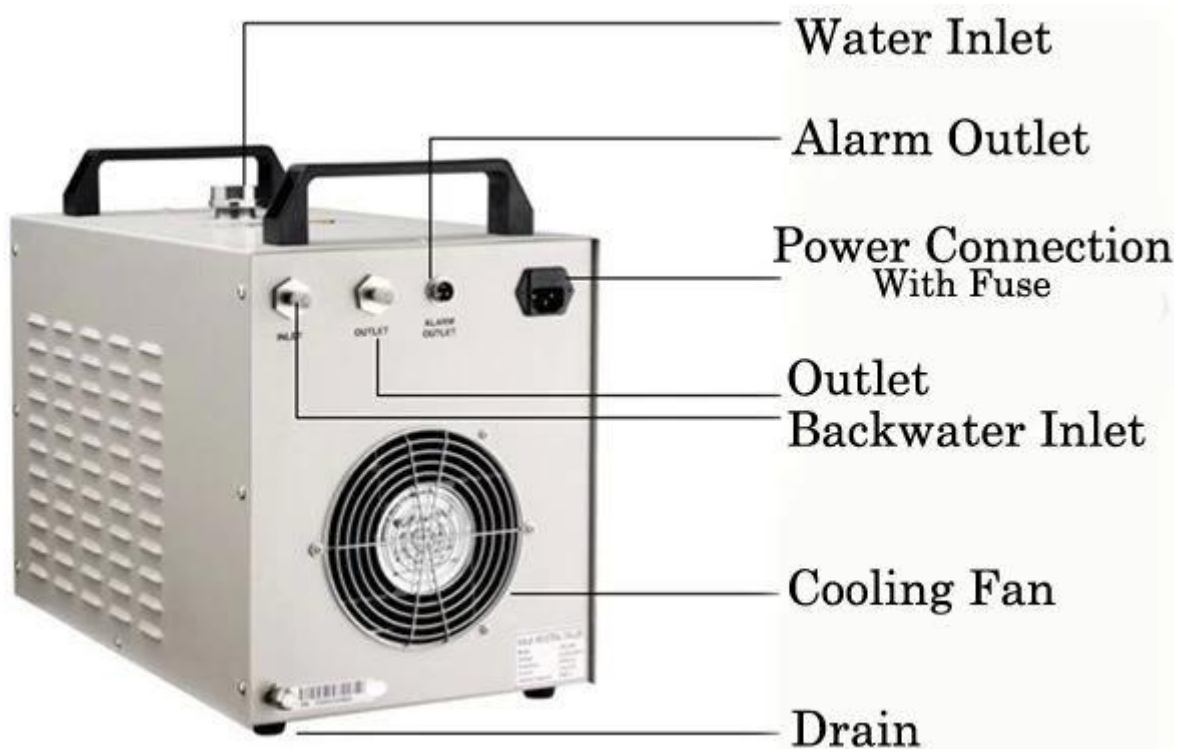

(العسل) للمواد الناعمة النقش وقطع

Honeycomb Work Bed Table Platform



كتر ليزر قطع الهه نقش usb مضخة الهواء لهذا [م-1060] [ب] [ب] [ب] [ب] ثاني أكسيد الكربون



الليزر قطع الليزر تقطيع الهه usb التحكم الحزب اليسار الديمقراطي 100 واط ثاني أكسيد الكربون sl-1060 محور الدوار لهذا
النقش

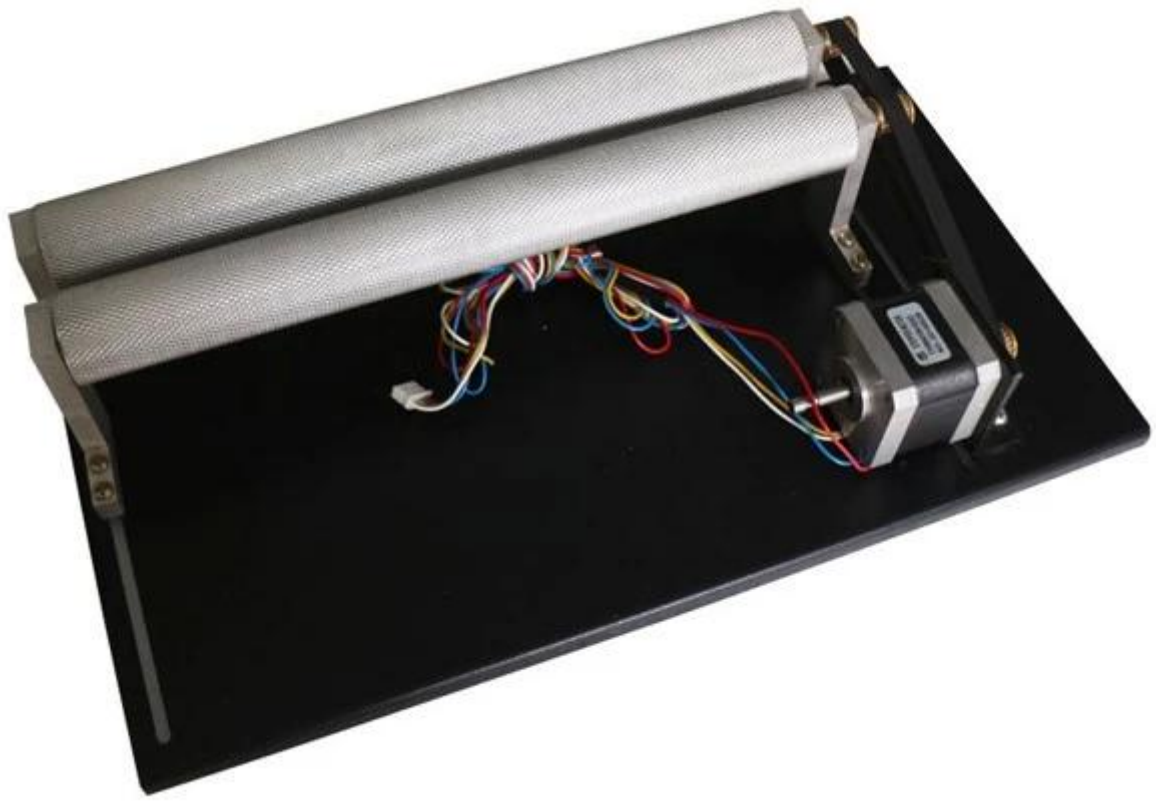

كثر ليزر قطع الليزر اله النقش هو مناسبه ل: التجارة usb هذا [م-1060] [ب] [اس] [ب] [ب] ثاني أكسيد الكربون ، وقطع النسيج ، والنماذج الصناعية ، والعلامات الصناعية ، لافتات ، الجزء الطبي الوسم ، الفضاء الجوي ، النمذجة المعمارية ، الإعلانات التخصصية ، البلاستيك تلفيق ، مرن ، نقطه الشراء ، والأختام المطاطية ، وتاطير الصور ، وتصنيع الهدايا ، والترميز الشريطي ، والنقش ، وقطع طوقا ، والغاز ، والكربن ، والجوائز والاعتراف ، والأقلام الشخصية ، سحب الباب ، وقطع التمرير أنماط ، ألعاب واللعب ، والمفاصل الاصبع ، والتراكبات والتراكبات ، والاخوه المجاذيف ، وصناديق الموسيقى ، لوحات المفاتيح الخفيفة ، وصناديق المجوهرات ، وقطع العلامات ، وقوالب جهاز التوجيه ، ومكتب

Material	Engrave	Cut
Wood	Yes	Yes
Jade	Yes	
Acrylic	Yes	Yes
Glass	Yes	
Ceramic	Yes	
Delrin	Yes	Yes
Cloth	Yes	Yes
Leather	Yes	Yes
Marble	Yes	
Matte Board	Yes	Yes
Melamine	Yes	Yes
Paper	Yes	Yes
Mylar	Yes	Yes
Press Board	Yes	Yes
Rubber	Yes	Yes
Wood Veneer	Yes	Yes
Fiberglass	Yes	Yes
Painted Metals	Yes	
Tile	Yes	
Plastic	Yes	Yes
Cork	Yes	Yes
Corian	Yes	Yes
Anodized Aluminum	Yes	
Ceramics	Yes	
Stainless Steel	*	
Brass	*	

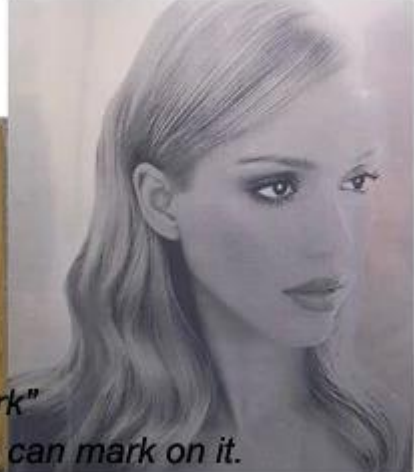

""means you have to use a spray called "thermark" to spray the surface of the material and then you can mark on it.



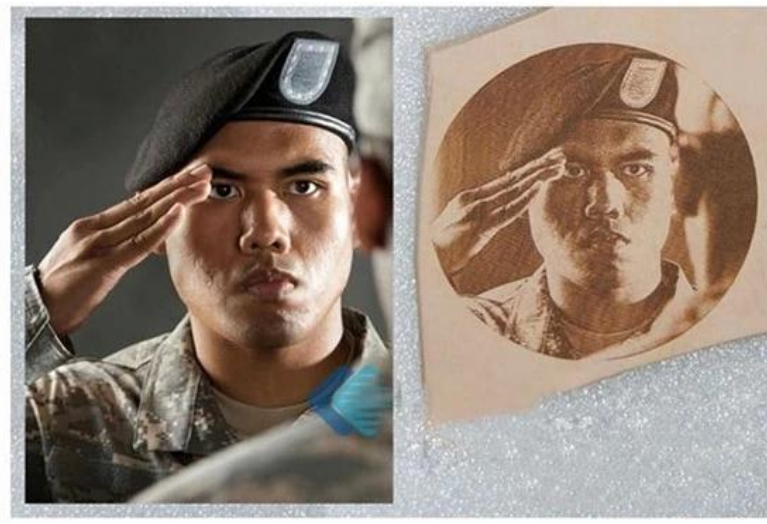
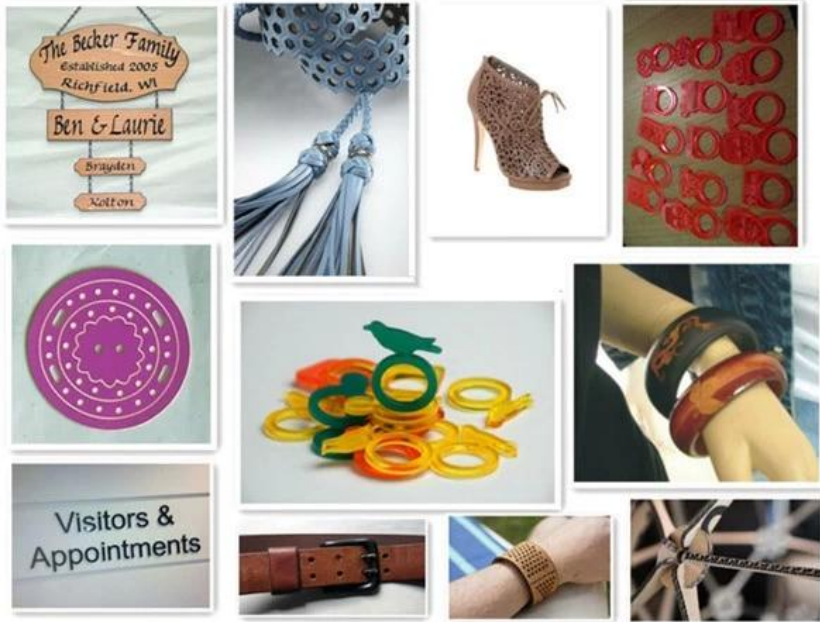

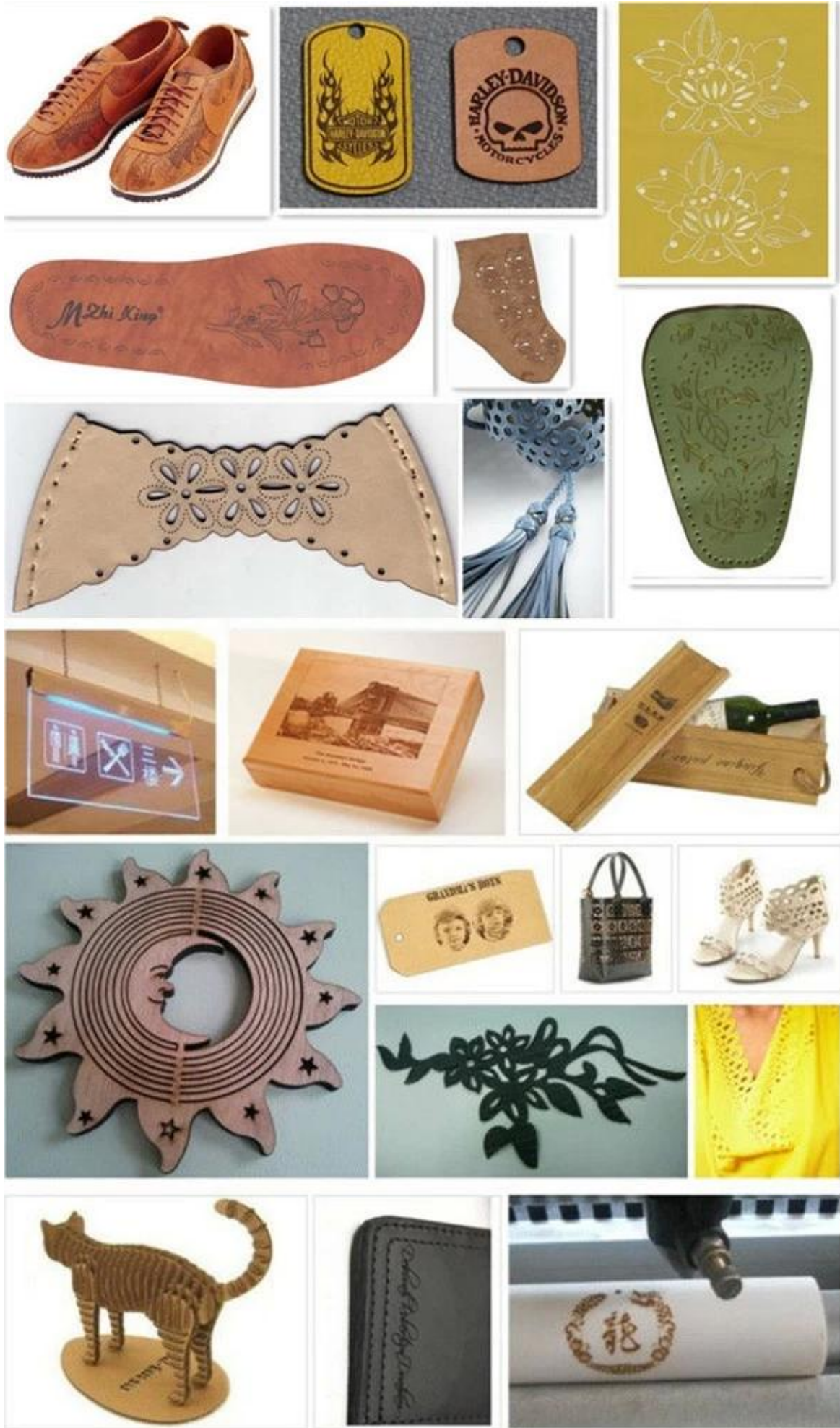

Material	Type	Thickness	Speed
Acrylic	Engrave		
	Cut	15-20MM	2mm/s
Soft wood	Engrave		
	Cut	10MM	6mm/s
Leather	Engrave		
	Cut		30mm/s
Plastic	Engrave		
	Cut		Depending on the material
Glass	Engrave	0.1-0.2MM	
	Cut	Can't	Can't
Plexiglass	Engrave		
	Cut	Effect is not as good as acrylic	Speed slower than the acrylic
PVC	Engrave		
	Cut	Same with acrylic	Same with acrylic
Cloth	Engrave		
	Cut	Usually thin material	50mm/s
Rubber	Engrave		
	Cut	5mm	10mm/s
Bamboo	Engrave		
	Cut	10mm	4mm/s

05 Factory Tour

China  zone





06 **Certifications**

China  zone





ملاحظه النوع: قد ترغب في المادة أدناه

كيفيه توصيل المياه المبردة ومضخات الهواء إلى سطح المكتب الصينية ثاني أكسيد الكربون الليزر اله النقش